

ROTEL®

A11

Stereo Integrated Amplifier

Amplificateur Stéréo Intégré

Stereo-Vollverstärker

Amplificador Integrado Estereofónico

Geïntegreerde stereoversterker

Amplificatore integrato stereo

Integrerad stereoförstärkare

Интегрированный стерео усилитель

Owner's Manual

Manuel de l'utilisateur

Bedienungsanleitung

Manual de Instrucciones

Gebruikershandleiding

Manuale di istruzioni

Instruktionsbok

Инструкция пользователя

Important Safety Instructions

Notice

The RS232 connection should be handled by authorized persons only.

WARNING: There are no user serviceable parts inside. Refer all servicing to qualified service personnel.

WARNING: To reduce the risk of fire or electric shock, do not expose the unit to moisture or water. Do not expose the unit to dripping or splashing. Do not place objects filled with liquids, such as vases, on the unit. Do not allow foreign objects to get into the enclosure. If the unit is exposed to moisture, or a foreign object gets into the enclosure, immediately disconnect the power cord from the wall. Take the unit to a qualified service person for inspection and necessary repairs.

Read these instructions.

Keep these instructions.

Heed all warnings.

Follow all instructions.

Do not use this apparatus near water.

Clean only with dry cloth.

Do not block any ventilation openings. Install in accordance with the manufacturer's instructions.

Do not install near any heat sources such as radiators, heat registers, stoves, or other apparatus (including amplifiers) that produce heat.

Do not defeat the safety purpose of the polarized or grounding-type plug. A polarized plug has two blades with one wider than the other. A grounding type plug has two blades and a third grounding prong. The wide blade or the third prong are provided for your safety. If the provided plug does not fit into your outlet, consult an electrician for replacement of the obsolete outlet.

Protect the power cord from being walked on or pinched particularly at plugs, convenience receptacles, and the point where they exit from the apparatus.

Only use attachments/accessories specified by the manufacturer.

Use only with the cart, stand, tripod, bracket, or table specified by the manufacturer, or sold with the apparatus. When a cart is used, use with caution when moving the cart/apparatus combination to avoid injury from tip-over.



Unplug this apparatus during lightning storms or when unused for long periods of time.

Refer all servicing to qualified service personnel. Servicing is required when the apparatus has been damaged in any way, such as power-supply cord or plug is damaged, liquid has been spilled or objects have fallen into the apparatus, the apparatus has been exposed to rain or moisture, does not operate normally, or has been dropped.

The apparatus should be used in non tropical climate.

You must allow a minimum 10 cm or 4 inches of unobstructed clearance around the unit.

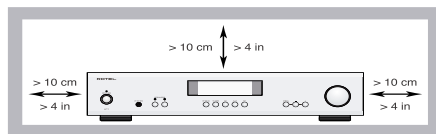

WARNING: The rear panel power cord connector is the mains power disconnect device. The device must be located in an open area that allows access to the cord connector.

The unit must be connected to a power supply only of the type and voltage specified on the rear panel. (USA: 120 V/60Hz, EC: 230V/50Hz)

Connect the component to the power outlet only with the supplied power supply cable or an exact equivalent. Do not modify the supplied cable. Do not use extension cords.

The mains plug is the disconnect of the unit. In order to completely disconnect the unit from the supply mains, remove the main plug from the unit and the AC power outlet. This is the only way to completely remove mains power from the unit.

Use Class 2 wiring for speaker connections to ensure proper installation and minimize the risk of electrical shock.

The batteries in the remote control should not be exposed to excessive temperature such as sunshine, fire or other heat sources. Batteries should be recycled or disposed as per state and local guidelines.



APPLICABLE FOR USA, CANADA OR WHERE APPROVED FOR THE USAGE

CAUTION: TO PREVENT ELECTRIC SHOCK, MATCH WIDE BLADE OF PLUG TO WIDE SLOT. INSERT FULLY.

ATTENTION: POUR ÉVITER LES CHOCs ÉLECTRIQUES, INTRODUIRE LA LAME LA PLUS LARGE DE LA FICHE DANS LA BORNÉ CORRESPONDANTE DE LA PRISE ET POUSSER JUSQU'AU FOND.



This symbol is to alert the user to the presence of uninsulated dangerous voltages inside the product's enclosure that may constitute a risk of electric shock.



This symbol is to alert the user to important operating and maintenance (service) instructions in this manual and literature accompanying the product.



Rotel products are designed to comply with international directives on the Restriction of Hazardous Substances (RoHS) in electrical and electronic equipment and the disposal of Waste Electrical and Electronic Equipment (WEEE). The crossed wheeled bin symbol indicates compliance and that the products must be appropriately recycled or processed in accordance with these directives.



This symbol means that this unit is double insulated. An earth connection is not required.



Figure 1: Controls and Connections
Commandes et Branchements
Bedienelemente und Anschlüsse
Controles y Conexiones
Controlli e connessioni
De bedieningsorganen en aansluitingen
Kontroller och anslutningar
Органы управления и разъемы

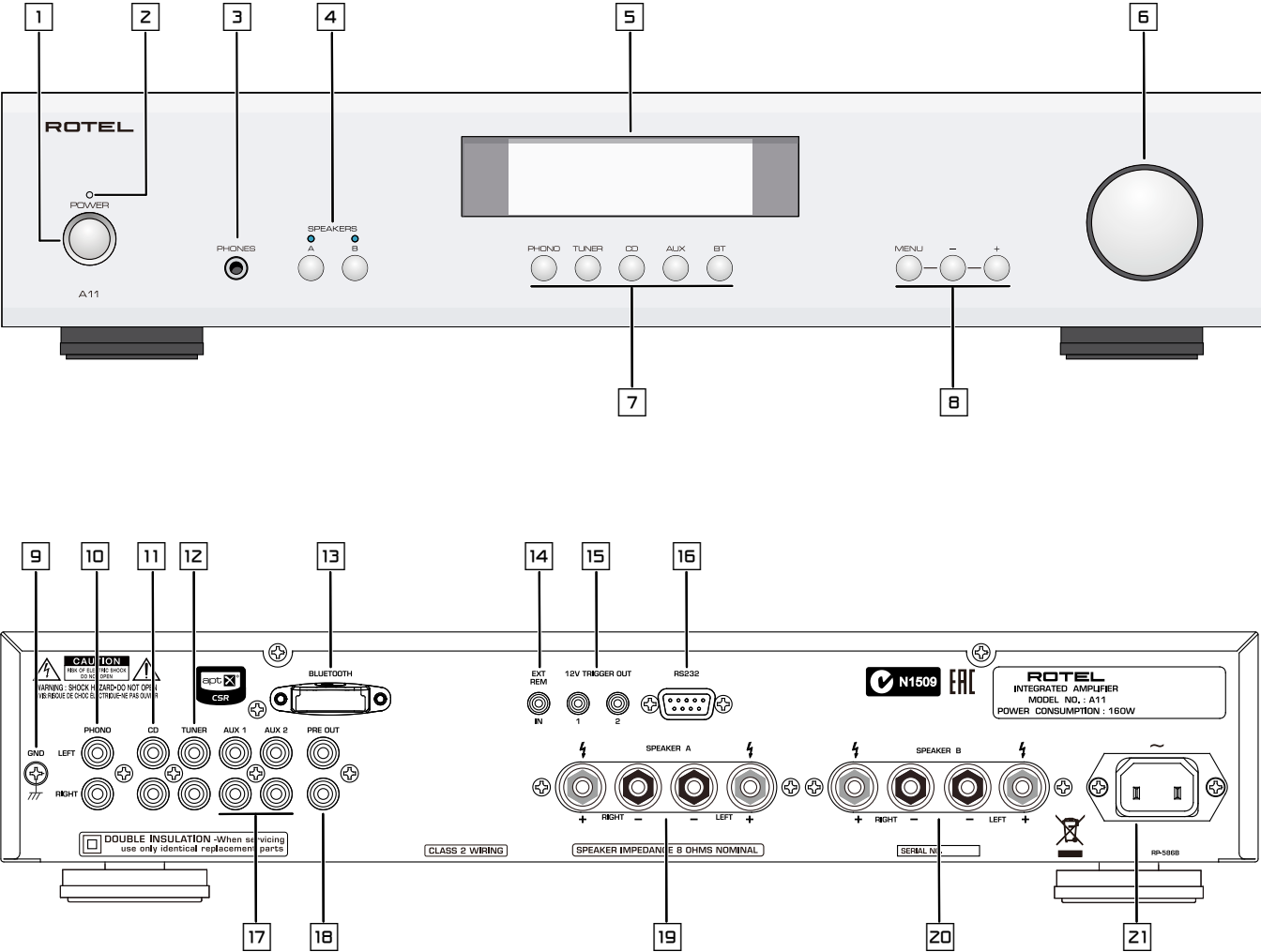

Figure 2: Remote Control RR-AX1401
 Télécommande infra-rouge RR-AX1401
 Fernbedienung RR-AX1401
 Mando a Distancia RR-AX1401
 Telecomando RR-AX1401
 De afstandsbediening RR-AX1401
 Fjärrkontroll RR-AX1401
 Пульт ДУ RR-AX1401

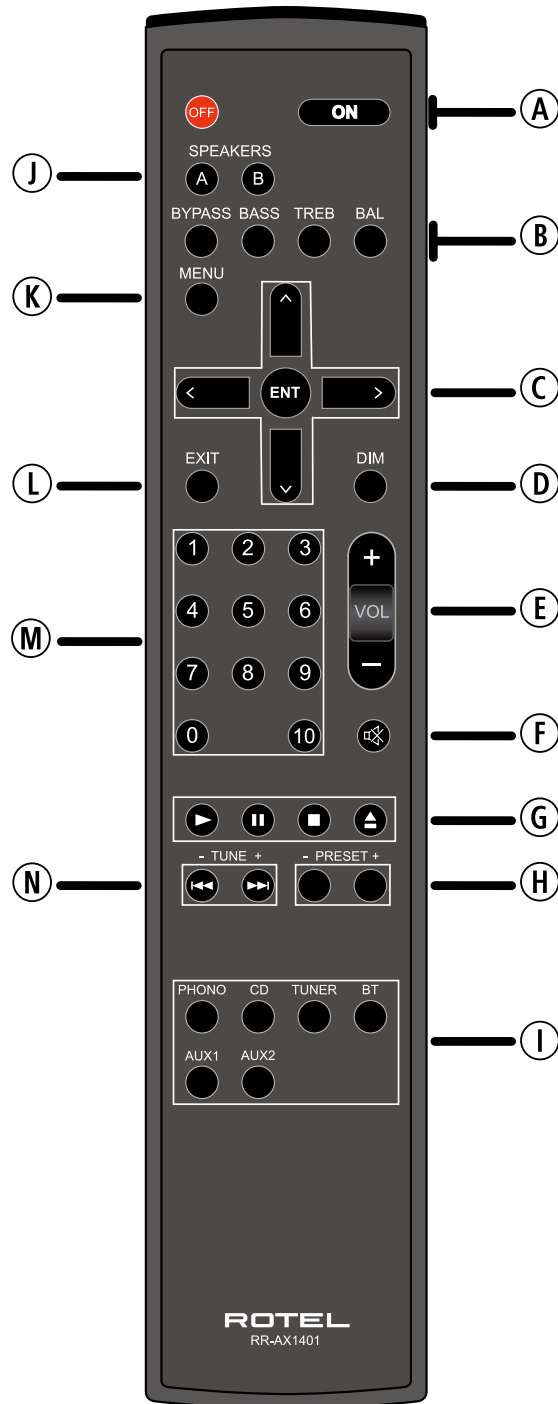

Figure 3: Preamp Input and Speaker Output Connections
 Branchements des entrées sources et sorties enceintes acoustiques
 Anschlussdiagramm
 Conexiones para Entrada de Señal y Salida a las Cajas Acústicas
 Collegamenti ingressi e diffusori
 De signaalgangen en de luidsprekeruitgangen
 Signal- och högtalaranslutningar
 Подсоединение источников сигнала и акустических систем

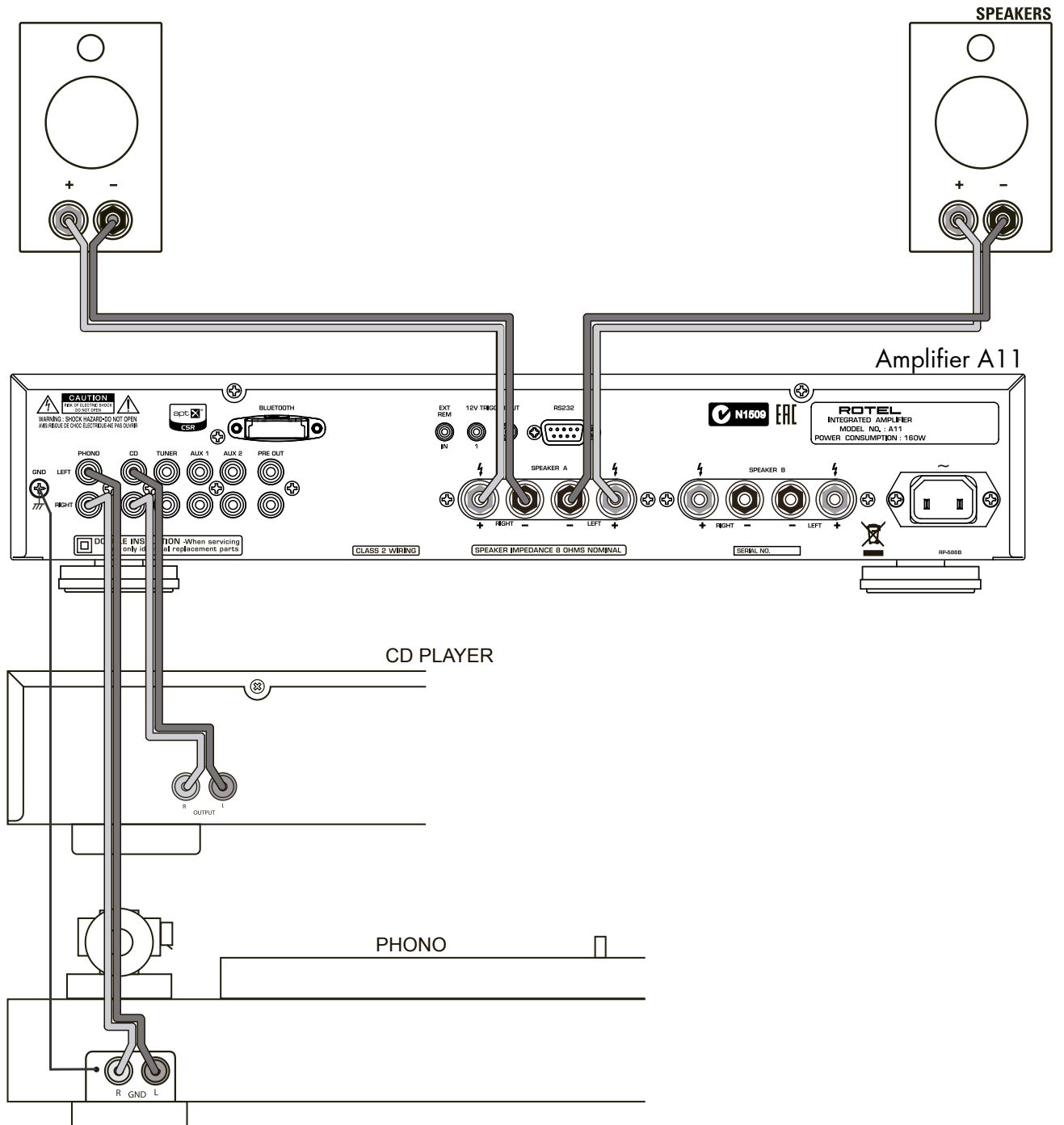
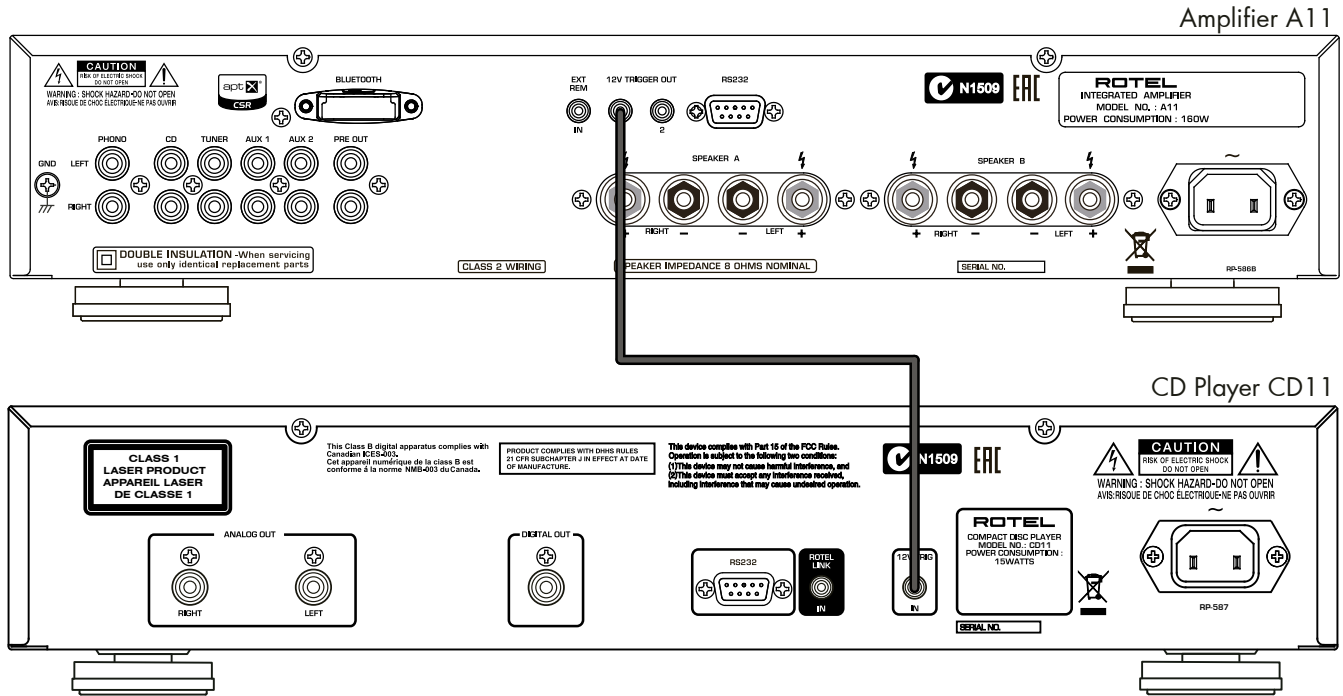

Figure 4: 12V Trigger Connections
 Branchements trigger 12 V
 12V-Trigger-Anschlüsse
 Conexiones para Señal de Disparo de 12V

De 12V trigger aansluitingen
 Collegamenti segnali Trigger 12 V
 12 V-anslutning för styrsignal
 Подсоединение 12-В триггерного сигнала



Important Notes

When making connections be sure to:

- ✓ Turn off **all** the components in the system **before** hooking up **any** components, including loudspeakers.
- ✓ Turn off **all** components in the system **before** changing **any** of the connections to the system.

It is also recommended that you:

- ✓ Turn the volume control of the amplifier all the way down **before** the amplifier is turned **on or off**.

Remarques importantes

Pendant les branchements, assurez-vous que :

- ✓ **Tous** les maillons sont éteints **avant** leur branchement, **quels qu'ils soient**, y compris les enceintes acoustiques.
- ✓ Éteignez **tous** les maillons **avant** de modifier **quoi que ce soit** au niveau de leurs branchements, quels qu'ils soient.

Il est également recommandé de :

- ✓ Toujours baissez le niveau sonore via le contrôle de volume, **avant d'allumer ou d'éteindre** l'amplificateur.

Wichtige Hinweise

Achten Sie beim Herstellen der Verbindungen auf Folgendes:

- ✓ Schalten Sie **alle** Komponenten im System ab, **bevor** Sie Geräte (einschließlich Lautsprecher) anschließen.
- ✓ Schalten Sie **alle** Komponenten im System ab, **bevor** Sie Anschlüsse im System verändern.

Ferner empfehlen wir, dass

- ✓ Sie die Lautstärke herunterdrehen, **bevor** Sie die Endstufe **ein-** oder **abschalten**.

Notas Importantes

Cuando realice las conexiones, asegúrese de que:

- ✓ Desactiva **todos** los componentes del equipo, cajas acústicas incluidas, **antes** de conectar **cualquier nuevo componente** en el mismo.
- ✓ Desactiva **todos** los componentes del equipo **antes** de cambiar **cualquier conexión del mismo**.

También le recomendamos que:

- ✓ Reduzca el nivel de volumen de su amplificador a cero **antes** de **activarlo o desactivarlo**.

Héél belangrijk

Bij het maken van de verbindingen:

- ✓ Zorg dat niet alleen de A11, maar de **gehele** installatie uitstaat, als nog niet **alle** verbindingen gemaakt zijn.
- ✓ Zorg dat niet alleen de A11, maar de **gehele** installatie ook uitstaat, **als** u verbindingen gaat **wijzigen**.

Wij raden u ook aan om

- ✓ de volumeregelaar van de voorversterker geheel dicht te draaien (volkomen naar links) **wanneer** u uw eindversterker **aan- of uitzet**.

Note importanti

Quando effettuate i collegamenti assicuratevi di:

- ✓ Spegnerne **tutti** i componenti del sistema **prima** di collegare **qualsiasi** componente, inclusi i diffusori.
- ✓ Spegnerne **tutti** i componenti del sistema **prima** di modificare **qualsiasi** connessione nel sistema.

Vi raccomandiamo inoltre di:

- ✓ Portare il volume a zero **prima** di **accendere o spegnere** l'amplificatore.

Viktigt

Tänk på följande när du gör anslutningar:

- ✓ Stäng av **alla** apparater i anläggningen **innan** du ansluter nya komponenter eller högtalare.
- ✓ Stäng av **alla** apparater i anläggningen **innan** du ändrar någon anslutning.

Du rekommenderas också:

- ✓ Vrid ner volymen på förförstärkaren helt och hållet **innan** förstärkaren slås **på eller av**.

Важные замечания

Перед подсоединением:

- ✓ Выключите **все** компоненты, включая колонки.
- ✓ Выключите **все** компоненты в вашей системе, прежде чем что-то в ней **менять**.

Рекомендуется также:

- ✓ Вывести громкость усилителя на **минимум**, перед тем как **включать или выключать** его.

Contents

Important Safety Instructions	2
Figure 1: Controls and Connections	3
Figure 2: Remote Control RR-AX1401	4
Figure 3: Preamp Input and Speaker Output Connections	5
Figure 4: 12V Trigger Connections	6
Important Notes	7
About Rotel	8
Getting Started	8
A Few Precautions	9
Placement	9
Cables	9
The RR-AX1401 Remote Control	9
Remote Control Batteries	9
AC Power and Control	9
AC Power Input [21]	9
Power Switch [1] (A) and Power Indicator [2]	9
12V Trigger Connection [15]	9
Protection Indicator [2]	10
Input Signal Connections	10
Phono Input [10] and Ground Connection (GND) [9]	10
Line Level Inputs [11] [12] [17]	10
Preamp Output [18]	10
Speaker Outputs [19] [20]	10
Speaker Selector Switch [4]	10
Speaker Selection	10
Speaker Wire Selection	10
Polarity and Phasing	10
Speaker Connection	10
Headphone Output [3]	11
Display [5]	11
APTX Bluetooth Connection [13]	11
Audio Controls	11
Volume Control [5] (E)	11
Balance Control [5] (B)	11
Source Input Selector [7] (I)	11
Tone Control	11
Tone Bypass	11
Tone Enabled	11
Tone Rotel Boost	11
Tone Rotel Max	11
Bass and Treble Controls [5] (B)	12
Dimmer Control	12
Display Dimmer [5] (D)	12
LED Dimmer [5]	12
EXT REM IN Jack [14]	12
RS232 Connector [16]	12
Settings Menu	12
Troubleshooting	13
Power Indicator Is Not Illuminated	13
Fuse Replacement	13
No Sound	13
Playable Audio Formats	13
Cannot Connect via Bluetooth	13
Specifications	14

About Rotel

Our story began over 50 years ago. Over the decades, we have received hundreds of awards for our products and satisfied hundreds of thousands of people who take their entertainment seriously – like you.

Rotel was founded by a family whose passionate interest in music led them to manufacture high-fidelity components of uncompromising quality.

Through the years, that passion has remained undiminished and the family goal of providing exceptional value for audiophiles and music lovers, regardless of their budget, is shared by all Rotel employees.

Rotel's engineers work as a close team, listening to, and fine tuning, each new product until it reaches their exacting musical standards. They are free to choose components from around the world in order to make that product the best they can. You are likely to find capacitors from the United Kingdom and Germany, semiconductors from Japan or the United States, while toroidal power transformers are manufactured in Rotel's own factory.

We all have concerns about our environment. And, as more and more electronics are produced it is especially important for a manufacturer to do all it can to engineer products that have a minimum impact on the environment.

At Rotel, we are proud to do our part. We have reduced the lead content in our products by using special lead-free ROHS solder and components. Our engineers continually strive to improve power supply efficiency without compromise to quality. When in standby mode Rotel products use minimal power to meet global Standby Power Consumption requirements.

The Rotel factory is also doing their part to help the environment through constant improvements to product assembly methods for a cleaner and greener manufacturing processes.

All of us at Rotel thank you for buying this product. We are sure it will bring you many years of enjoyment.

Getting Started

Thank you for purchasing the Rotel A11 Stereo Integrated Amplifier. When used in a high-quality music audio system, Rotel products will provide years of musical enjoyment.

This amplifier is a full featured, high performance component. All aspects of the design have been optimized to retain the full dynamic range and subtle nuances of your music. The unit has a highly regulated power supply incorporating a Rotel custom-designed toroidal power transformer. This low impedance power supply has ample power reserves, which enables the amplifier to easily reproduce the most demanding audio signals. This type of design is more expensive to manufacture, but it is better for the music.

The printed circuit boards (PCB) are designed with Symmetrical Circuit Traces. This ensures that the precise timing of the music is maintained and faithfully recreated. The circuitry uses metal film resistors and polystyrene or polypropylene capacitors in important signal paths. All aspects of this design have been examined to ensure the most faithful music reproduction.

The main functions of the A11 are easy to install and use. If you have experience with other stereo systems, you shouldn't find anything perplexing. Simply plug in the associated components and enjoy.

A Few Precautions

WARNING: To avoid potential damage to your system, turn off ALL the components in the system when connecting or disconnecting the loudspeakers or any associated components. Do not turn the system components back on until you are sure all the connections are correct and secure. Pay particular attention to the speaker wires. There must be no loose strands that could contact the other speaker wires, or the chassis of the amplifier.

Please read this manual carefully. It provides information on how to incorporate the unit into your system as well as information that will help you get optimum sound performance. Please contact your authorized Rotel dealer for answers to any questions you might have. In addition, all of us at Rotel welcome your questions and comments.

Save the shipping carton and all enclosed packing material for future use. Shipping or moving the amplifier in anything other than the original packing material may result in severe damage to your amplifier.

If included in the box please fill out and send in the owner's registration card. Also be sure to keep the original sales receipt. It is your best record of the date of purchase, which you will need in the event warranty service is ever required.

Placement

Like all audio components that handle low level signals, this amplifier can be affected by its environment. Avoid placing the unit on top of other components. Also avoid routing audio signal cables near power cords. This will minimize the chance it will pick up hum or interference.

The unit generates heat as part of its normal operation. The heat sinks and ventilation openings in the amplifier are designed to dissipate this heat. The ventilation slots in the top cover must be open. There should be 10 cm (4 inches) of clearance around the chassis, and reasonable airflow through the installation location, to prevent the amplifier from overheating.

Remember the weight of the amplifier when you select an installation location. Make sure that the shelf or cabinet can support it. We recommend installing the unit in furniture designed to house audio components. Such furniture is designed to reduce or suppress vibration which can adversely affect sound quality. Ask your authorized Rotel dealer for advice about component furniture and proper installation of audio components.

Cables

Be sure to keep the power cords, digital signal cables and analog audio signal cables in your installation away from each other. This will minimize the chance of the analog audio signal cables picking up noise or interference from the power cords or digital cables. Using only high quality, shielded cables will also help to prevent noise or interference from degrading the sound quality of your system. If you have any questions see your authorized Rotel dealer for advice about the best cable to use with your system.

The RR-AX1401 Remote Control

Some functions can be done with either the front panel controls, or the supplied RR-AX1401 remote control. When these operations are described, the square call out numbers refer to the main unit, while the encircled letters refer to the remote control.

Remote Control Batteries

Two AAA size batteries (supplied) must be installed before the remote control can be used. To install the batteries, remove the cover on the back of the RR-AX1401. Install the batteries as shown in the illustration in the battery well. Test the control for proper operation, then replace the cover. When the batteries become weak the remote control won't operate the A11 consistently. Installing fresh batteries should eliminate the problem.

AC Power and Control

AC Power Input [21]

Your unit is configured at the factory for the proper AC line voltage in the country where you purchased it (either 120 volts AC or 230 volts AC with a line frequency of either 50 Hz or 60 Hz). The AC line configuration is noted on a decal on the back panel.

NOTE: Should you move your amplifier to another country, it is possible to reconfigure it for use on a different line voltage. Do not attempt to perform this conversion yourself. Opening the enclosure of the unit exposes you to dangerous voltages. Consult a qualified service person or the Rotel factory service department for information.

NOTE: Some products are intended for sale in more than one country and as such are supplied with more than one AC cord. Please only use the one appropriate for your country/region.

The unit does not draw high levels of current from the power outlet. However, it should be plugged directly into a polarized wall outlet using the supplied cable or other compatible cable as recommended by your authorized Rotel dealer. Do not use an extension cord. A heavy duty multi-tap power outlet strip may be used if it (and the wall outlet) can handle the current demanded by the amplifier and all the other components connected to it.

If you are going to be away from home for an extended period of time such as a month-long vacation, it is a sensible precaution to unplug your amplifier (as well as other audio and video components) while you are away.

Power Switch [1] Ⓐ and Power Indicator [2]

Press the front panel Power Switch button [1] to turn the unit on. The Power Indicator light [2] is illuminated when the unit is on. Press Power Switch button again to turn the unit off.

When the power switch is in the ON position, the remote control ON and OFF buttons may be used to activate the A11. In Standby mode the power LED is red, but the display is turned OFF.

12V Trigger Connection [15]

See Figure 4

Some audio components can be turned on automatically when they receive a 12V turn on signal. The two 12V Trigger Outputs of the A11 unit provide the required signal. Connect compatible components to the amplifier with a conventional 3.5mm mini plug cable. When the unit is in standby mode or turned off, the trigger signal is interrupted, and the components controlled by it are turned off.

Protection Indicator 2

The amplifier has both thermal and over-current protection circuitry that protects the amplifier against damage in the event of extreme or faulty operating conditions. The protection circuits are independent of the audio signal and have no impact on sonic performance. Instead, the protection circuits monitor the temperature of the output devices and shut down the amplifier if temperatures exceed safe limits.

Most likely, you will never see this protection circuitry in action. However, should a faulty condition arise, the amplifier will stop playing and will display "AMP PROTECTION" on the front panel. The power indicator 2 on the front panel will turn red.

If this happens, turn the amplifier off. Let it cool down for several minutes, and attempt to identify and correct the problem that caused the protection circuitry to engage. When you turn the amplifier back on, the protection circuit will automatically reset and the power indicator 2 should turn blue.

In most cases, the protection circuitry activates because of a fault condition such as shorted speaker wires, or inadequate ventilation leading to an overheating condition. In very rare cases, highly reactive or extremely low impedance speaker loads could cause the protection circuit to engage.

If the protection circuitry triggers repeatedly and you are unable to isolate and correct the faulty condition, contact your authorized Rotel dealer for assistance in troubleshooting.

Input Signal Connections

See Figure 3

NOTE: To prevent loud noises that neither you nor your speakers will appreciate, make sure the system is turned off when you make any signal connections.

Phono Input 10 and Ground Connection (GND) 9

Plug the cable from the turntable into the appropriate left and right phono inputs. If the turntable has a "ground" wire, connect it to the screw terminal to the left of the Phono inputs. It will help prevent hum and noise.

Line Level Inputs 11 12 17

The CD, Tuner, and Aux inputs of the amplifier are "line level" inputs. These are for connecting components such as CD players or other audio playback devices with an analog audio output.

The Left and Right channels are labeled and should be connected to the corresponding channels of the source component. The Left connectors are white, the Right connectors are red. Use high quality RCA cables for connecting input source components to the unit. Ask your authorized Rotel dealer for advice about cables.

Preamp Output 18

The amplifier has a set of preamp outputs labeled PRE OUT. The currently selected source input is available from this output. Typically the PRE OUT output is used to provide a signal to another integrated amplifier or power amplifier, which is used to drive remote speakers.

NOTE: Changes to the settings of the Volume, Balance or Tone controls affect the signal from the Preamp Output.

Speaker Outputs 19 20

See Figure 3

Speaker Selector Switch 4

The amplifier has two sets of speaker outputs, labeled "SPEAKER A" 19 and "SPEAKER B" 20. The speaker outputs are controlled by the A-B speaker selector buttons 4 on the front panel or 1 on the remote control.

Speaker Selection

If only one set of speakers will be used at any given time, the speakers may have an impedance as low as 4 ohms. If there are times when both the A and B speakers will be used, all the speakers should have an impedance of 8 ohms or more. Speaker impedance ratings are less than precise. In practice, very few loudspeakers will present any problems for the unit. See your authorized Rotel dealer if you have any questions.

Speaker Wire Selection

Use insulated two-conductor stranded wire to connect the unit to the speakers. The size and quality of the wire can have an audible effect on the performance of the system. Standard speaker wire will work, but can result in lower output or diminished bass response, particularly over longer distances. In general, heavier wire will improve the sound. For best performance, you may want to consider special high-quality speaker cables. Your authorized Rotel dealer can help in the selection of cables for your system.

Polarity and Phasing

The polarity - the positive/negative orientation of the connections - for every speaker and amplifier connection must be consistent so all the speakers will be in phase. If the polarity of one connection is reversed, bass output will be very weak and stereo imaging degraded. All wire is marked so you can identify the two conductors. There may be ribs or a stripe on the insulation of one conductor. The wire may have clear insulation with different color conductors (copper and silver). There may be polarity indications printed on the insulation. Identify the positive and negative conductors and be consistent with every speaker and amplifier connection.

Speaker Connection

Turn off all the components in the system before connecting the speakers. The amplifier has color-coded binding post type speaker connectors on the back panel. These connectors accept bare wire, connector lugs, or dual banana type connectors. (Except in European Community countries where their use is not permitted.)

Route the wire from the amplifier to the speakers. Give yourself enough slack so you can move the components to allow access to the speaker connectors. If you are using dual banana plugs, connect them to the wires and then plug into the backs of the binding posts. The thumbscrews of the binding posts should be screwed in all the way (clockwise).

If you are using terminal lugs, connect them to the wires. If you are attaching bare wires directly to the binding posts, separate the wire conductors and strip the insulation from the end of each conductor. Be careful not to cut into the wire strands. Unscrew (turn counterclockwise) the binding post thumbscrews. Place the connector lug or wire around the binding post shaft. Turn the thumbscrews clockwise to clamp the connector lug or wire firmly in place.

NOTE: Be sure there are no loose wire strands that could touch adjacent wires or connectors.

Headphone Output 3

The headphone output allows you to connect headphones for private listening. This output accepts a standard 3.5mm (1/8") mini stereo headphone connector. Plugging in a set of headphones does not cut off the signal to the speakers. Use the front panel 4 or remote control 1 A-B speaker selector buttons to turn off the speakers.

NOTE: Because the sensitivity of speakers and headphones can vary widely, always reduce the volume level before connecting or disconnecting headphones.

Display 5

The front panel display shows the source selected, volume level and tone settings. The display provides access to the setup and configuration menu options of the amplifier.

APT-X Bluetooth Connection 13

The Bluetooth Antenna 13 on the unit's back panel is for wireless streaming via Bluetooth, from your device (i.e. mobile phones, tablets or computers). From your device, look for "Rotel Bluetooth" and connect to it. Connection is normally automatic, but if prompted for a password, please enter "0000" on your device. The unit supports both traditional Bluetooth and APT-X Bluetooth audio streaming.

Audio Controls

Volume Control E E

Turn the control clockwise to increase the volume, or counter clockwise to decrease the volume. From the remote control press the volume + or - button to turn the volume up or down. Press the MUTE F button to completely mute the volume.

Balance Control B B

The Balance Control adjusts the left-to-right balance of the sound output. The factory default is the center position or "0". To change the balance from the front panel, press the MENU B button to toggle the front display to BALANCE SETTING mode. Then press the - or + buttons on the front panel to change the value to LEFT or RIGHT. The value can change from L15 to R15.

NOTE: This setting is saved permanently including after powering off the A11.

To make temporary changes not saved after power off, from the remote, press the BAL B button to access the BALANCE SETTING menu, then press the up/down/left/right C arrow buttons to adjust.

Source Input Selector 7 1

Press the corresponding input button on the front panel 7 or remote control 1 to select the desired listening source.

Tone Control

The A11 features 4 different Tone Control options to provide a wide array of listening options. The options include a BYPASS mode that disables the Bass and Treble controls for the most direct audio path, ENABLED mode that allows user selectable Bass and Treble settings and ROTEL BOOST and ROTEL MAX modes supporting optimized configurations for multiple listening environments and styles.

The factory default option is set to BYPASS to provide the purest possible sound. The tone settings can be changed using the IR remote control or the front panel.

To temporarily change the Tone Control push the BYPASS B button on the remote control to cycle through the 4 different modes. When Tone Enabled is selected the Bass and Treble settings can be changed using the remote control by pressing the BASS or TREB B buttons then pressing the up/down/left/right C arrow buttons on the remote to adjust the value. The BYPASS, ROTEL BOOST and ROTEL MAX settings do not allow changes to the Bass and Treble settings.

NOTE: These settings are temporary and are not saved after the A11 is powered off or in standby mode.

The Tone Control setting can be saved permanently (even after power off) using the front panel setup menu. A description of the Tone Modes and setup process is listed below.

Tone Bypass

Bass and Treble Controls are not active to ensure the purest possible sound. To select this option press the front panel B or IR remote MENU K button repeatedly to toggle to the Tone Setup menu. Then press the - or + buttons to select the BYPASS mode. This mode is the factory default option.

Tone Enabled

When the Tone Enabled option is selected the Bass and Treble levels can be changed using the BASS B or TREB B buttons on the IR remote control and pressing the up/down/left/right C arrow buttons to adjust the value. To select this option press the front panel B or IR remote MENU K button repeatedly to toggle to the Tone Setup menu then press the - or + buttons to select the ENABLED mode.

NOTE: Be particularly careful when turning the tone controls up. This increases the power output in the bass or treble range increasing the load on the amplifier and speakers.

Tone Rotel Boost



The Rotel Boost mode is unique to Rotel and delivers a customized listening experience. The audio performance is "boosted" and delivers a unique blend of tonal characteristics. To select this option press the front panel B or IR remote MENU K button repeatedly to toggle to the Tone Setup menu then press the - or + buttons to select the ROTEL BOOST mode.

Tone Rotel Max



Rotel Max increases the low frequency output to deliver more bass. This feature is ideal for music, listening environments or speakers that benefit from more bass while still maintaining the tones of the vocal and midrange frequencies. To select this option press the front panel B or IR remote MENU K button repeatedly to toggle to the to the Tone Setup menu then press the - or + buttons to select the ROTEL MAX mode.

NOTE: The setup menu Tone Setting is saved permanently including after powering off the A11.

Bass and Treble Controls

When Tone Control is set to ENABLED the Bass and Treble levels can be configured in the setup menu. These settings are saved permanently including after Power Off or when the unit is in Standby. To set the Bass or Treble levels press the front panel  or IR remote MENU  button repeatedly to toggle to the Bass or Treble Setting menu then press the - or + buttons to adjust the value. The Bass and Treble values range from -10 to +10.

NOTE: The setup menu Bass and Treble settings are saved permanently including after powering off the A11.

To temporarily change the Bass and Treble settings from the remote control, press the BASS or TREB  button, then press the up/down/left/right  arrow buttons on the remote to adjust the value.

NOTE: Bass and Treble changes are only available when Tone Enabled is selected (see Tone Enabled section).

A properly setup high-performance audio system produces the most natural sound with little or no adjustment of the tone controls. Use these controls sparingly.

Dimmer Control

Display Dimmer

To change the brightness of the front display, press the MENU  button to toggle to the DIMMER Setting. Then press the - or + buttons on the front panel to change the display brightness.

NOTE: This setting is saved permanently including after powering off the A11.

To temporarily change the display brightness, press the DIM  button on the remote.

LED Dimmer

To change the brightness of the Power LED and the two Speaker Selector LEDs on the front panel, press the MENU  button to toggle to the LED DIMMER Setting. Then press the - or + buttons on the front panel to change the LEDs brightness.

NOTE: This setting is saved permanently including after powering off the A11.

EXT REM IN Jack





This 3.5mm mini-jack receives command codes from industry-standard infrared receivers via hard-wired connections. This feature could prove useful when the unit is installed in a cabinet and the front-panel sensor is blocked. Consult your authorized Rotel dealer for information on these external repeaters and the proper wiring of a jack to fit the mini-jack receptacle.

RS232 Connector

The A11 can be controlled via RS232 for integration with automation systems. The RS232 input accepts a standard straight DB-9 Male-to-Female cable.

For additional information on the connections, software, and operating codes for RS232 control of the A11, contact your authorized Rotel dealer.

Settings Menu

You can access the SETUP menu from the front panel by pressing the MENU  button or the  button on the remote. You can change the value of the selected option by pressing the - or + buttons on the front panel or the up/down/left/right  arrow buttons on the remote. Step through the sub-menus by pressing the MENU  button on the front panel or the  button on the remote.

- TONE: TONE setting can be changed to BYPASS, ENABLED, ROTEL BOOST, ROTEL MAX. (For more information refer to Tone Control section.)

NOTE: This setting is stored permanently even after the A11 is powered off.

- BASS: BASS level can be changed to desired settings. (For more information refer to Bass and Treble Control section.)

NOTE: This setting is stored permanently even after the A11 is powered off.

- TREBLE: TREBLE level can be changed to desired settings. (For more information refer to Bass and Treble Control section.)

NOTE: This setting is stored permanently even after the A11 is powered off.

- BALANCE: Change left/right balance. (For more information refer to Balance Control section.)

NOTE: This settings is stored permanently even after the A11 is powered off.

- DIMMER: Dims the front display.

NOTE: This setting is stored permanently even after the A11 is powered off.

- LED DIMMER: Dims the Power LED and the LEDs above the Speaker Selector buttons on the front panel.

NOTE: This setting is stored permanently even after the A11 is powered off.

- POWER ON MAX VOL: This sets the maximum volume level when the unit is turned on. "45" is the factory default.

NOTE: Power On Max Volume settings do not apply to sources configured with Fixed Gain.

- OFF TIMER: The A11 can be configured to automatically power off if unused for a specified period. If no changes are made to the unit within

the specified "Off Timer" period the unit will automatically go to STANDBY mode. The Auto Power Off timer will be restarted if changes are made to the volume, source or playback. The default for Off Timer is set to 20 MINS.

Valid settings include: DISABLE, 20 MINS, 1 HOUR, 2 HOURS, 5 HOURS, 12 HOURS.

- **SIGNAL SENSE:** Check if a audio signal is present on the configured Signal Sense input. The A11 monitors the data stream to determine if there is audio. If there is no audio detected for 10 minutes, the A11 will enter Signal Sense Power Mode. When in Signal Sense Power Mode and the A11 detects audio on Signal Sense input, the unit will automatically power on. To disable this function, select the OFF option which is the factory default setting.

NOTE: When the A11 enters standby mode via the remote control, the Signal Sense function will not operate until the unit detects the audio has stopped for the minimum 10 minute time-out period. This prevents the unit from immediately powering back on if there is still active audio playing.

NOTE: When the SIGNAL SENSE function is activated the A11 will consume additional power in Signal Sense Power mode.

- **FIXED GAIN:** Configures a Fixed Volume level for a specified input. To enable this feature, select the desired fixed volume level for AUX1, AUX2 or Bluetooth. When enabled and the input with a Fixed Volume is selected, the Volume level will immediately be set to the specified level.

Valid settings include: VARIABLE, FIXED MIN, FIXED 01-95, FIXED MAX.

- **AUX1 VOL:** VARIABLE (disabled) is factory default.
- **AUX2 VOL:** VARIABLE (disabled) is factory default.
- **BT00TH VOL:** VARIABLE (disabled) is factory default.

NOTE: The Volume knob on the front panel and Volume +/- buttons on the IR remote are disabled when the volume is Fixed. To disable this feature set the Fixed Volume level to "Variable".

- **S/W VERSION:** This shows the current software version loaded into the amplifier.
- **FACTORY RESET:** This sets the unit back to the original state as when it left the factory. Press the + button on the front panel or the ENT button on the remote control to enter factory reset setting. And then press the + button or ENT again to begin reset, or press the MENU button to cancel.

NOTE: All previously configured options will be erased and reset to the factory default settings.

Troubleshooting

Most difficulties in audio systems are the result of incorrect connections, or improper control settings. If you encounter problems, isolate the area of the difficulty, check the control settings, determine the cause of the fault and make the necessary changes. If you are unable to get sound from the unit, refer to the suggestions for the following conditions:

Power Indicator Is Not Illuminated

The Power Indicator and the basic items in the Display window should be illuminated whenever the unit is plugged into the wall power outlet and the Power button is pushed in. If it does not illuminate, test the power outlet with another electrical device, such as a lamp. Be sure the power outlet being used is not controlled by a switch that has been turned off.

Fuse Replacement

If another electrical device works when plugged into the power outlet, but the Power Indicator still will not illuminate when the unit is plugged into the wall outlet, it indicates that the internal power fuse may have blown. If you believe this has happened, contact your authorized Rotel dealer to get the fuse replaced.

No Sound

Check the signal source to see if it is functioning properly. Make sure the cables from the signal source to the amplifier inputs are connected properly. Be sure the Input Source is set to the proper input. Check the wiring between the amplifier and the speakers.

Playable Audio Formats

APT-X Bluetooth

Format	Notes
Any format supported by the sending device.	May exclude Apps designed to play formats not originally supported by the sending device.

Cannot Connect via Bluetooth

If you cannot pair your Bluetooth enabled device to the A11, delete the memory of the previous connection on your device. On your device this is often listed as "Forget this Device". Then try to make the connection again.

Specifications

Continuous Power Output (20 - 20k Hz, < 0.03%, 8 ohms)	50 watts/ch
Total Harmonic Distortion (20 Hz - 20k Hz, 8 ohms)	< 0.03%
Intermodulation Distortion (60 Hz : 7k Hz, 4:1)	< 0.03%
Frequency Response	
Phono Input	20 Hz - 20k Hz, \pm 0.5 dB
Line Level Inputs	10 Hz - 100k Hz, \pm 0.5 dB
Damping Factor (20 - 20,000 Hz, 8 ohms)	140
Input Sensitivity / Impedance	
Phono Input	2.3 mV / 47k Ohms
Line Level Inputs	180 mV / 47k Ohms
Input Overload	
Phono Input	50 mV
Line Level Inputs	4 V
Preamp Output / Impedance	1 V / 470 Ohms
Tone Controls - Bass / Treble	\pm 10 dB at 100 Hz / 10k Hz
Signal to Noise Ratio (A weighting)	
Phono Input	85 dB
Line Level Inputs	100 dB
General	
Power Requirements	
USA	120V, 60 Hz
EC	230V, 50 Hz
Standby Power Consumption	< 0.5W
Power Consumption	160 Watts
BTU (4 ohms, 1/8th power)	479 BTU/h
Dimensions (W, H, D)	430 x 93 x 345 mm
	17" x 3 5/8" x 13 1/2"
Panel Height	80 mm / 3 1/8"
Weight (net)	6.85 kg, 15.1 lbs.

All specifications are accurate at the time of printing.
Rotel reserves the right to make improvements without notice.

Rotel and the Rotel HiFi logo are registered trademarks of The Rotel Co., Ltd.
Tokyo, Japan.

Remarques importantes concernant la sécurité

Remarque

La prise RS232 ne doit être utilisée que par une personne qualifiée.

ATTENTION : Il n'y a à l'intérieur aucune pièce susceptible d'être modifiée par l'utilisateur. Adressez-vous impérativement à une personne qualifiée.

ATTENTION : Pour réduire tout risque d'électrisation ou d'incendie, ne pas exposer l'appareil à une source humide, ou à tout type de risque d'éclaboussure ou de renversement de liquide. Ne pas poser dessus d'objet contenant un liquide, comme un verre, un vase, etc. Prenez garde à ce qu'aucun objet ou liquide ne tombe à l'intérieur de l'A12 par ses orifices de ventilation. Si l'appareil est exposé à l'humidité ou si un objet tombe à l'intérieur, débranchez-le immédiatement de son alimentation secteur, et adressez-vous immédiatement et uniquement à une personne qualifiée et agréée.

Tous les conseils de sécurité et d'installation doivent être lus.

Conservez soigneusement ce livret.

Tous les conseils de sécurité doivent être soigneusement respectés.

Respectez les procédures d'installation et de fonctionnement indiquées dans ce manuel.

Ne pas utiliser cet appareil près d'un point d'eau.

L'appareil doit être nettoyé uniquement avec un chiffon sec ou un aspirateur.

Il ne doit pas être posé sur un fauteuil, un canapé, une couverture ou toute autre surface susceptible de boucher ses ouïes d'aération ; ou placé dans un meuble empêchant la bonne circulation d'air autour des orifices d'aération.

Cet appareil doit être placé loin de toute source de chaleur, tels que radiateurs, chaudières, bouches de chaleur ou d'autres appareils produisant de la chaleur.

Notamment, ne pas tenter de supprimer la prise de terre (troisième broche de la prise) si celle-ci est présente. Si la prise n'est pas conforme à celles utilisées dans votre installation électrique, consultez un électricien agréé.

Prendre garde à ce que ce cordon d'alimentation ne soit pas pincé, écrasé ou détérioré sur tout son trajet, et à ce qu'il ne soit pas mis en contact avec une source de chaleur. Vérifiez soigneusement la bonne qualité des contacts, à l'arrière de l'appareil comme dans la prise murale.

N'utilisez que des accessoires préconisés par le constructeur.

N'utilisez que des meubles, supports, systèmes de transport suffisamment solide pour supporter l'appareil. Procédez toujours avec la plus extrême précaution lorsque vous déplacez l'appareil, afin d'éviter tout risque de blessure ou des dommages à l'appareil.



Débranchez le câble d'alimentation en cas d'orage, ou si l'appareil ne doit pas être utilisé pendant une longue période.

L'appareil doit être immédiatement éteint, débranché puis retourné au service après-vente agréé dans les cas suivants : le câble d'alimentation secteur ou sa prise est endommagé ; un objet est tombé, ou du liquide a coulé à l'intérieur de l'appareil ; l'appareil a été exposé à la pluie ; l'appareil ne fonctionne manifestement pas normalement ; l'appareil est tombé, ou le coffret est endommagé.

L'appareil doit être utilisé dans un climat non tropical.

Vous devez réserver un espace libre d'une dizaine de centimètres minimum autour de l'appareil.

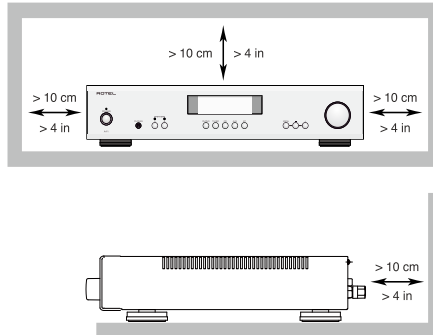

ATTENTION : La prise d'alimentation située à l'arrière constitue le principal moyen pour déconnecter l'appareil du secteur. Cet équipement doit être positionné dans un espace ouvert qui permet de garder l'accès au câble d'alimentation.

Cet appareil doit être branché sur une prise d'alimentation secteur, d'une tension et d'un type conformes à ceux qui sont indiqués sur la face arrière de l'appareil (USA : 120 V/60 Hz, CE : 230 V/50 Hz).

Brancher l'appareil uniquement grâce au cordon secteur fourni, ou à un modèle équivalent. Ne pas tenter de modifier ou changer la prise. Ne pas utiliser de cordon rallonge.

La prise d'alimentation secteur constitue le moyen radical de déconnexion de l'appareil. Elle doit donc rester en permanence accessible, car sa déconnexion constitue la seule assurance que l'appareil n'est plus alimenté par le secteur.

Utilisez uniquement des câbles de Classe 2 pour réaliser les connexions aux enceintes acoustiques et offrant une isolation suffisante pour minimiser les risques de chocs électriques.

Les piles de la télécommande infra-rouge ne doivent en aucun cas être exposées à une chaleur excessive notamment au feu ou au soleil direct. Les batteries doivent être recyclées ou éliminées selon les directives nationales et locales.



APPLICABLE FOR USA, CANADA OR WHERE APPROVED FOR THE USAGE

CAUTION: TO PREVENT ELECTRIC SHOCK, MATCH WIDE BLADE OF PLUG TO WIDE SLOT. INSERT FULLY.

ATTENTION: POUR ÉVITER LES CHOCs ÉLECTRIQUES, INTRODUIRE LA LAME LA PLUS LARGE DE LA FICHE DANS LA BORNE CORRESPONDANTE DE LA PRISE ET POUSSER JUSQU'AU FOND.

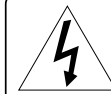

L'éclair dans un triangle équilatéral indique la présence interne de tensions électriques élevées susceptibles de présenter des risques graves d'électrocution.



Le point d'exclamation dans un triangle équilatéral indique à l'utilisateur la présence de conseils et d'informations importantes dans le manuel d'utilisation accompagnant l'appareil. Leur lecture est impérative.



Tous les appareils Rotel sont conçus en totale conformité avec les directives internationales concernant les restrictions d'utilisation de substances dangereuses (RoHS) pour l'environnement, dans les équipements électriques et électroniques, ainsi que pour le recyclage des matériaux utilisés (WEEE, pour Waste Electrical and Electronic Equipment). Le symbole du conteneur à ordures barré par une croix indique la compatibilité avec ces directives, et le fait que les appareils peuvent être correctement recyclés ou traités dans le respect total de ces normes.



Ce symbole signifie que cet appareil bénéficie d'une double isolation électrique. Le branchement d'une mise à la masse ou à la terre n'est pas nécessaire.



Sommaire

Figure 1 : Commandes et Branchements	3
Figure 2 : Télécommande RR-AX1401	4
Figure 3 : Entrées préampli et sorties pour enceintes acoustiques	5
Figure 4 : Branchements trigger 12 V	6
Remarques importantes	7
Remarques importantes concernant la sécurité	15
A propos de Rotel	16
Mise en route	16
Quelques précautions préalables	17
Installation	17
Câbles	17
Télécommande infrarouge RR-AX1401	17
Piles de la télécommande	17
Alimentation secteur et commandes	17
Prise secteur [21]	17
Interrupteur de mise sous tension/veille Standby [1] [A] et indicateur Power [2]	18
Branchement trigger 12 V [15]	18
Indicateur de protection [2]	18
Connexions d'entrée du signal	18
Entrée Phono [10] et connexion à la masse [GND] [9]	18
Entrées Lignes [11] [12] [17]	18
Sortie Préampli [16]	18
Sorties pour enceintes acoustiques [19] [20]	18
Commutateur de sélection des enceintes acoustiques [4]	18
Choix des enceintes acoustiques	19
Choix des câbles d'enceintes acoustiques	19
Polarité et Phase	19
Branchement des enceintes	19
Sortie Casque [3]	19
Afficheur [5]	19
Connexion Bluetooth APTX [13]	19
Commandes Audio	19
Contrôle de volume [6] [6]	219
Réglage de balance [6] [8]	19
Le sélecteur d'entrée de source [7] [1]	20
Commandes Tone	20
Tone Bypass	20
Activation/désactivation du contrôle de tonalité	20
Tone Rotel Boost	20
Tone Rotel Max	20
Ajustements Graves/Aigus [6] [6]	20
Contrôle de luminosité de l'affichage	20
Luminosité de l'écran [6] [6]	20
Luminosité des LED [6]	21
Prise jack pour télécommande externe (EXT REM IN) [14]	21
Prise RS232 [16]	21
Menu de configuration	21
Problèmes de fonctionnement	22
L'indicateur de mise sous tension n'est pas allumé	22
Remplacement du fusible	22
Pas de son	22
Formats de lecture compatibles	22
Pas de connexion via Bluetooth	22
Spécifications	23

A propos de Rotel

Notre histoire commence il y a environ 50 ans. Depuis, au fil des années, nous avons reçu des centaines de prix et de récompenses, et satisfait des centaines de milliers de personnes – comme vous !

Rotel a été fondée par une famille passionnée de musique, qui a décidé de fabriquer des maillons Haute Fidélité sans compromis aucun.

Depuis sa création, cette passion est restée intacte, et cette famille s'est fixée comme objectif de proposer à tous les audiophiles et mélomanes les meilleurs appareils possibles, quel que soit leur budget. Une volonté partagée par tous les employés de Rotel.

Les ingénieurs Rotel travaillent comme une équipe très soudée, écoutant, peaufinant chaque nouveau modèle jusqu'à ce qu'il atteigne exactement leurs standards – très élevés – de musicalité. Ils sont libres de choisir des composants en provenance du monde entier, afin de concevoir le meilleur produit possible. C'est ainsi que vous trouverez dans nos appareils des condensateurs d'origine britannique ou allemande, des transistors japonais ou américains, tandis que les transformateurs toriques sont toujours fabriqués dans nos propres usines Rotel.

Nous sommes tous concernés par la qualité de l'environnement. Et, comme de plus en plus de produits électroniques sont fabriqués puis éliminés quelques années plus tard, il est désormais essentiel qu'un constructeur fabrique tous ses produits en veillant à ce qu'ils aient un impact minimum sur la planète.

Chez Rotel, nous sommes très fiers d'apporter notre pierre à ce nouvel édifice. Nous avons réduit la teneur en plomb de nos électroniques, en utilisant notamment des composants et une soudure spéciale ROHS. Nos ingénieurs travaillent en permanence pour améliorer le rendement des alimentations de puissance sans compromettre leur qualité. C'est ainsi qu'en mode Standby, les appareils Rotel consomment moins pour se conformer aux exigences de la « Standby Power Consumption » qui limite la consommation en veille des appareils électroniques.

L'usine Rotel participe également de façon active à la protection de l'environnement au travers d'un processus de fabrication général amélioré et toujours plus écologique et plus propre.

Tous les membres de l'équipe Rotel vous remercient pour l'achat de cet appareil. Nous sommes persuadés qu'il vous offrira de nombreuses années d'intense plaisir musical.

Mise en route

Merci d'avoir acheté cet Amplificateur Stéréo Intégré Rotel A11. Associé à un ensemble audio de qualité, il vous offrira de nombreuses années de plaisir musical.

Cet amplificateur est un élément hautes performances doté de fonctionnalités avancées. Tous les aspects de sa conception ont été optimisés pour garantir une dynamique sans faille et restituer les nuances les plus subtiles de votre musique. L'appareil dispose d'une alimentation hautement régulée intégrant un transformateur de puissance toroidal spécifiquement conçu par Rotel. Cette alimentation basse impédance dispose de réserves d'énergie importantes et permet à l'amplificateur de prendre facilement en charge tous les types de signaux audio, même les plus exigeants. Ce type de composant est plus cher à fabriquer, mais il est d'une qualité supérieure sur le plan musical.

Les cartes électroniques (PCB) sont conçues sur le principe de circuits symétriques (Symmetrical Circuit Traces), pour garantir une synchronisation parfaite du signal musical, et donc une restitution optimale. Les circuits utilisent des résistances à fils métalliques, et des condensateurs polystyrènes ou polypropylènes sur les circuits les plus critiques. Tous les aspects de la conception de l'appareil ont été rigoureusement étudiés pour garantir une reproduction musicale la plus fidèle possible.

Toutes les fonctions principales du A11 sont faciles à configurer et à utiliser. Si vous avez déjà l'expérience d'autres systèmes stéréo, vous ne devriez pas rencontrer de difficultés particulières. Connectez simplement les composants associés, et profitez de votre musique.

Quelques précautions préalables

AVERTISSEMENT : Pour éviter d'endommager potentiellement votre système, veillez à bien mettre hors tension TOUS les éléments lorsque vous branchez ou vous débranchez les enceintes acoustiques et les composants associés. Ne mettez pas les appareils en marche tant vous n'êtes pas certain que tous les branchements sont corrects et sécurisés. Prêtez une attention particulière aux câbles des enceintes acoustiques. Il ne doit y avoir aucun fil qui puisse entrer en contact avec les autres câbles d'enceintes ou avec le châssis de l'amplificateur.

Merci de lire soigneusement ce manuel. Il vous donne des renseignements utiles sur la meilleure façon d'intégrer votre A11 au sein de votre système ainsi que des informations qui vous aideront à obtenir les meilleures performances sur le plan sonore. N'hésitez pas à contacter votre revendeur agréé Rotel pour obtenir les réponses à toutes les questions que vous pourriez vous poser. En outre, nous sommes toujours heureux, chez Rotel, de recevoir vos toutes vos remarques et commentaires.

Conservez soigneusement le carton de votre amplificateur intégré et tous les éléments servant à l'emballage pour un usage futur éventuel. En effet, expédier ou déménager votre appareil dans quoique ce soit d'autre que son carton d'origine peut avoir pour conséquence d'endommager gravement votre amplificateur.

Remplissez et renvoyez la carte d'enregistrement du propriétaire qui est jointe à votre produit, et conservez en lieu sûr la facture originale. Elle constitue votre meilleure preuve de date d'achat au cas où vous auriez besoin de faire appliquer la garantie constructeur.

Installation

Comme tous les appareils audio faisant transiter des signaux de faible niveau, le A11 pourra être affecté par son environnement. Évitez de disposer l'amplificateur sur d'autres éléments du système. Éviter également de faire passer les câbles transportant le signal audio à proximité des cordons secteur. Cela réduira au minimum les problèmes potentiels de parasites ou de bruit de fond.

L'appareil génère de la chaleur pendant son fonctionnement normal. Les ouïes de refroidissement et la ventilation interne de l'amplificateur sont conçues pour dissiper la chaleur. Les ouïes de refroidissement sur le dessus de l'appareil doivent rester libres. Il doit y avoir environ 10 cm de dégagement tout autour de lui pour permettre le bon fonctionnement de sa ventilation et une bonne circulation d'air tout autour du meuble qui le supporte.

Prenez en compte le poids et les dimensions de l'appareil lorsque vous le disposez sur une étagère, un meuble ou dans un rack, et vérifiez que ceux-ci sont bien en mesure de supporter son poids. Nous vous conseillons de disposer le A11 dans un meuble conçu pour recevoir des appareils audio domestiques. De tels meubles sont spécialement fabriqués pour réduire ou supprimer les vibrations qui peuvent affecter la qualité sonore. Prenez conseil auprès de votre revendeur agréé Rotel sur un choix du meuble et pour une installation correcte de vos éléments audio.

Câbles

Les cordons secteur, les câbles numériques et les câbles de modulation transportant le signal audio devront être si possible éloignés les uns des autres. Cela pour réduire au minimum le risque que le signal audio puisse être affecté par des interférences ou du bruit de fond provenant des câbles secteur ou numériques. Utilisez uniquement des câbles de haute qualité. Les câbles blindés sont particulièrement indiqués pour réduire le bruit de fond et les parasites qui viendraient dégrader la qualité sonore de votre système. Pour toutes ces questions, consultez votre revendeur agréé Rotel, qui pourra vous conseiller sur le choix du meilleur câble à utiliser avec votre système audio.

Télécommande infrarouge RR-AX1401

Les commandes peuvent être effectuées depuis les boutons de la face avant, ou via la télécommande RR-AX1401 qui est fournie avec l'appareil. Dans ce manuel, les lettres et nombres entourés d'un carré se réfèrent aux commandes exécutables au niveau de la face avant de l'appareil et, respectivement, celles qui sont entourés d'un rond par la télécommande.

Piles de la télécommande

Deux piles de type AAA (fournies) doivent être insérées dans la télécommande au préalable à son utilisation. Pour mettre en place les piles, enlevez le couvercle situé à l'arrière de la RR-AX1401. Insérez les piles comme indiqué sur la Figure. Faites un test de fonctionnement, puis remettez le couvercle en place. Lorsque les piles deviennent faibles, la télécommande ne pourra plus piloter correctement le A11. Installez alors des piles neuves pour éliminer le problème.

Alimentation secteur et commandes

Prise secteur

Votre appareil est configuré en usine pour fonctionner avec la tension d'alimentation secteur en vigueur dans le pays où vous l'avez acheté (États-Unis : 120 volts/60 Hz ou Communauté Européenne : 230 volts/50 Hz). La configuration d'alimentation secteur est inscrite sur une étiquette à l'arrière de votre appareil.

REMARQUE : Au cas où vous seriez amené à déménager votre amplificateur intégré dans un pays étranger, il sera possible de changer sa tension d'alimentation en interne. N'essayez pas de faire cette opération vous-même. En effet, ouvrir le châssis de l'appareil expose à des tensions élevées et potentiellement dangereuses. Adressez-vous un technicien qualifié, ou au service après-vente Rotel pour plus d'informations.

REMARQUE : Certains produits sont destinés à être commercialisés dans plusieurs pays et sont par conséquent fournis avec plusieurs cordons secteur. Choisissez bien le câble secteur qui correspond à votre pays de résidence.

Votre appareil ne requiert pas des niveaux de puissance électriques très élevés depuis la prise secteur. Toutefois, il devrait être branché directement dans une prise murale polarisée à l'aide du câble fourni ou d'un autre câble compatible, comme recommandé par votre revendeur Rotel agréé. N'utilisez pas de rallonge. Vous pouvez toutefois utiliser un bloc multiprises de qualité, mais en étant sûr qu'à la fois le bloc multiprises et la prise murale seront capables de supporter la totalité de la puissance requise par l'amplificateur et celle des autres éléments connectés.

Si vous prévoyez de vous absenter pendant une période de temps assez longue, c'est une bonne précaution de débrancher votre amplificateur (ainsi que les autres éléments audio) pendant votre absence.

Interrupteur de mise sous tension/veille Standby 1 A et indicateur Power Z

Appuyez sur le bouton Power Switch 1 sur la face avant pour mettre l'appareil en marche. La diode indicatrice de mise sous tension Z va s'allumer, indiquant que le A11 est désormais sous tension. Appuyez de nouveau sur le bouton pour repasser l'appareil sur arrêt.

Quand le bouton Power Switch a été mis sur la position ON, les touches ON et OFF de la télécommande peuvent être utilisées pour activer le A11. En mode Standby la diode LED reste allumée, mais l'afficheur est éteint.

Sortie trigger 12 V 15

Voir Figure 4

Un certain nombre d'appareils audio peuvent être mis sous tension automatiquement quand ils reçoivent un signal 12V appelé « signal trigger ». Les deux sorties trigger 12 V du A11 sont à même de délivrer ce signal. Connectez des appareils compatibles à l'amplificateur au moyen d'un câble standard de type mini-jack 3.5 mâle. Dès lors que l'appareil est mis hors tension, le signal trigger est coupé, par conséquent les appareils connectés sont automatiquement mis hors tension.

Indicateur de protection Z

Votre amplificateur dispose d'un circuit de protection, à la fois thermique et contre les surcharges de courant, qui protège l'appareil des dommages pouvant survenir dans des conditions extrêmes d'utilisations ou non-conformes. Ce circuit est indépendant du signal audio et n'a aucune influence sur les performances de votre appareil. Le circuit de protection mesure en permanence la température des composants de sortie et coupe l'amplificateur si elle dépasse les valeurs de fonctionnement normal.

En usage courant, vous ne devriez jamais voir le circuit de protection s'activer. Toutefois, si un problème survient, l'amplificateur va cesser de fonctionner et « AMP PROTECTION » apparaisse à l'écran. La diode (LED) Z va devenir rouge.

Si cela se produit, débranchez immédiatement l'amplificateur. Laissez le refroidir pendant quelques minutes, et essayez de déterminer l'origine du problème qui a causé l'activation du circuit de protection. Lorsque vous remettez l'appareil sous tension de nouveau, le circuit de protection va se réinitialiser automatiquement et la diode indicatrice de mise sous tension va devenir bleu.

Dans la plupart des cas, le circuit de protection s'active en présence d'un défaut majeur tel qu'un court-circuit au niveau des sorties de puissance (enceintes acoustiques), ou d'un problème de ventilation insuffisante ayant entraîné une surchauffe. Dans de très rares cas, des enceintes ayant une impédance instable ou extrêmement basse peuvent être la cause de l'activation du circuit de protection.

Si le circuit de protection se met en marche de manière répétée et intempestive, et que vous ne parvenez pas à déterminer l'origine du problème, contactez votre revendeur agréé Rotel pour assistance.

Connexions d'entrée du signal

Voir Figure 3

REMARQUE : Pour éviter de forts bruits parasites, que vous ou vos enceintes pourriez ne pas apprécier, assurez-vous que les éléments de votre système sont sur arrêt avant de faire les connexions.

Entrée Phono 10 et connexion à la masse (GND) 9

Branchez le câble issu de votre platine tourne-disque dans les prises phono appropriées gauche et droite. Si votre platine tourne-disque dispose d'un fil de « masse », connectez-le à la borne à vis située à gauche des entrées Phono. Cela permet d'éviter des ronflements et parasites.

Entrées Lignes 11 12 17

Les prises CD, Tuner et Aux du A11 sont des entrées « Lignes ». Elles permettent de connecter des éléments comme les lecteurs CD, les magnétoscopes Hi-Fi ou Nicam Stéréo, tuners audio, lecteurs de Laserdiscs ou les sorties analogiques d'un lecteur de CD.

Les canaux Gauches et Droits sont explicitement libellés et doivent être branchés aux canaux correspondant des éléments sources. Les canaux Gauches sont blancs, et les canaux droits sont Rouges. Utilisez des câbles de modulation de qualité pour relier les éléments sources au A11. Demandez conseil auprès de votre revendeur Rotel pour le choix de ces câbles.

Sortie Préampli 18

L'amplificateur dispose d'un jeu de sortie préampli libellée PRE OUT. L'entrée de la source sélectionnée sera disponible au niveau de cet sortie. Concrètement, ce sortie permettent de délivrer un signal à un autre amplificateur intégré ou à un amplificateur de puissance, qui sera alors utilisé pour alimenter des enceintes acoustiques distantes.

REMARQUE : Les changements effectués au niveau des réglages de volume, de balance ou de contrôle de tonalité affectent le signal de sortie préampli.

Sorties pour enceintes acoustiques 19 20

Voir Figure 3

Commutateur de sélection des enceintes acoustiques 4

L'amplificateur dispose de deux jeux de sorties pour enceintes acoustiques, libellées « SPEAKER A » 19 et « SPEAKER B » 20. Ces sorties sont sélectionnables au moyen d'un commutateur 4 situé sur la face avant, ou de la touche 1 de la télécommande.

Choix des enceintes acoustiques

Si une seule paire d'enceintes acoustiques est utilisée, celles-ci doivent avoir une impédance minimale de 4 Ohms. Si, occasionnellement, deux jeux d'enceintes A et B sont utilisés et de façon simultanée, toutes les enceintes doivent alors avoir une impédance de 8 Ohms ou plus. En pratique, très peu d'enceintes acoustiques peuvent présenter un problème de compatibilité avec le A11. Consultez votre revendeur agréé Rotel pour toute question sur ce point.

Choix des câbles d'enceintes acoustiques

Utilisez du câble isolé à deux conducteurs pour relier le A11 aux enceintes acoustiques. Le diamètre et la qualité du câble utilisé peut avoir un effet audible sur les performances du système. Du câble standard pour enceintes fonctionnera, mais il pourra en résulter un niveau de sortie plus faible et une réponse dans le grave diminuée. D'une façon générale, un plus gros câble donnera de meilleurs résultats sur le plan sonore. Pour des performances optimales, vous pouvez envisager l'utilisation de câbles d'enceintes de très haute qualité. Votre revendeur agréé Rotel pourra vous conseiller sur un choix de câbles optimal pour votre système.

Polarité et Phase

La polarité – autrement dit, le branchement positif ou négatif des câbles – pour chacune des connexions aussi bien pour les enceintes que les amplificateurs, doit être en parfaite cohérence de manière à ce que toutes les enceintes soient rigoureusement en phase. Si la polarité d'un des branchements est inversée, le niveau de graves sera faible et l'image stéréo sera dégradée. Les câbles d'enceintes sont marqués de façon à ce que vous puissiez clairement identifier les deux conducteurs. Le câble peut notamment être transparent et les conducteurs être de couleurs différentes (cuivre et argent). Il peut aussi y avoir des indications imprimées directement sur l'isolant. Identifiez soigneusement les conducteurs et connectez les en parfaite cohérence entre chacune des enceintes, et chaque amplificateur.

Branchement des enceintes



Mettez sur arrêt tous les éléments du système avant de brancher les enceintes. Le A11 dispose de bornes de connexion à vis pour enceintes acoustiques avec code couleur sur le panneau arrière (excepté dans les pays de la Communauté européenne, où leur utilisation n'est pas permise). Ces connecteurs acceptent du câble nu, des cosses à fourche, ou des fiches bananes.

Déployez les câbles de l'amplificateur jusqu'aux enceintes. Donnez-leur suffisamment de mou pour pouvoir déplacer facilement les éléments de manière à accéder sans difficulté aux bornes de connexion des enceintes. Si vous utilisez des prises bananes doubles, connectez-les aux câbles et branchez-les au centre des bornes à vis. Les bornes de connexion devront être vissées à fond dans tous les cas (dans le sens des aiguilles d'une montre).

Si vous utilisez des cosses à fourches, reliez-les d'abord aux câbles. Enfin, si vous faites le choix de relier directement les câbles nus aux bornes à vis, séparez les deux conducteurs et dénudez-en chaque extrémité. Faites attention à ne pas couper les fils constituant le câble. Dévissez (tournez dans le sens contraire des aiguilles d'une montre) les bornes de connexion. Placez la cosse à fourche ou le câble nu autour de la vis. Vissez à fond l'extrémité des bornes de connexion dans le sens des aiguilles d'une montre pour bien sécuriser le branchement de la cosse à fourche ou du câble nu.

REMARQUE : Assurez-vous qu'il n'y ait aucun fil qui puisse toucher le câble adjacent ou le châssis de l'appareil.

Sortie Casque

La sortie casque vous permet de brancher des écouteurs pour profiter de votre système sans déranger votre entourage. Cette sortie est compatible avec un connecteur casque standard (jack stéréo 1/8"). Le fait de connecter un casque ne coupe pas le signal de sortie. Utilisez le commutateur  situé sur la face avant, ou de la touche  de la télécommande si vous voulez couper le son destiné aux enceintes.

REMARQUE : Dans la mesure où la sensibilité des enceintes et des casques peuvent varier dans de larges proportions, prenez la précaution de diminuer le niveau du volume avant de brancher ou de débrancher votre casque.

Afficheur

L'écran d'affichage du panneau avant indique le nom de la source en cours, le niveau du volume et les réglages courant de tonalité. L'écran permet d'accéder aux options de configuration et le menu de configuration de l'amplificateur.

Connexion Bluetooth APTX

L'antenne Bluetooth  située sur la face arrière du A11 permet d'écouter via liaison Bluetooth de la musique sans fil issue de votre appareil portable Bluetooth (par exemple votre téléphone mobile, tablette, ordinateur). Au niveau de votre appareil, recherchez le périphérique « Rotel Bluetooth » et connectez-vous. La connexion est normalement automatique, toutefois, s'il vous était demandé de saisir un mot de passe, entrez "0000" sur votre appareil portable. Le A11 est compatible avec les connexions Bluetooth sans fil standard et APTX.

Commandes Audio



Contrôle de volume

Tournez le bouton de volume dans le sens des aiguilles d'une montre pour augmenter le volume, ou tournez le bouton dans le sens inverse pour diminuer le volume. Appuyez sur la touche MUTE  pour couper complètement le volume.

Balance

Le réglage de balance permet d'ajuster l'équilibre sonore entre les canaux gauche et droit. La position usine par défaut de ce réglage est la position neutre « 0 » (centrale). Pour modifier le réglage de balance depuis le panneau avant, appuyez sur la touche MENU  pour passer l'écran d'affichage dans le mode BALANCE. Puis, appuyez sur les touches -/+ de la face avant pour modifier l'équilibre sonore vers la gauche ou vers la droite. La valeur peut aller de L15 à R15.

REMARQUE : Ce ajustement est conservé de manière permanente, même quand vous mettez le A11 hors tension.

Pour faire des ajustements temporaires, qui ne seront pas sauvegardés quand vous mettez l'appareil hors tension, appuyez sur la touche BAL  pour accéder au menu BALANCE, puis appuyez sur les touches UP/DOWN/LEFT/RIGHT  pour effectuer les réglages.

Le sélecteur d'entrée de source [7] ①

Appuyez sur la touche de source de face avant [7] ou de la télécommande ① correspondant à la source que vous voulez écouter.

Commandes Tone

L'A11 dispose de 4 options de contrôle de tonalité différentes pour fournir un large éventail d'options d'écoute. Les options incluent un mode BYPASS qui désactive les commandes Bass et Treble pour le chemin audio le plus direct, le mode ENABLED qui permet de sélectionner les réglages Bass et Treble et les modes ROTEL BOOST et ROTEL MAX prenant en charge des configurations optimisées pour plusieurs environnements et styles d'écoute.

L'option par défaut est BYPASS pour fournir le son le plus pur possible. Les réglages de tonalité peuvent être modifiés à l'aide de la télécommande IR ou du panneau avant.

Pour modifier temporairement la commande de tonalité, appuyez sur le bouton BYPASS [B] de la télécommande pour faire défiler les 4 modes différents. Lorsque Tone Enabled est sélectionné, les réglages des graves et des aigus peuvent être modifiés à l'aide de la télécommande en appuyant sur les boutons BASS ou TREB [B], puis en appuyant sur les boutons fléchés haut / bas / gauche / droit [C] de la télécommande pour régler la valeur. Les réglages BYPASS, ROTEL BOOST et ROTEL MAX ne permettent pas de modifier les réglages des graves et des aigus.

REMARQUE : Ces paramètres sont temporaires et ne sont pas enregistrés après la mise hors tension de l'A11 ou en mode veille.

Le paramètre Tone Control peut être enregistré de manière permanente (même après la mise hors tension) à l'aide du menu de configuration du panneau avant. Une description des modes de tonalité et du processus de configuration est indiquée ci-dessous.

Tone Bypass

Les commandes Bass et Treble Control ne sont pas actives pour garantir le son le plus pur possible. Pour sélectionner cette option, appuyez plusieurs fois sur la touche MENU [E] ou sur la touche SETUP [K] de la télécommande pour accéder au menu Tone Setup. Appuyez ensuite sur les boutons - ou + pour sélectionner le mode BYPASS. Ce mode est l'option par défaut.

Tone Enabled

Lorsque l'option Tone Enabled est sélectionnée, les niveaux Bass et Treble peuvent être modifiés en utilisant les boutons BASS [B] ou TREB [B] de la télécommande IR et en appuyant sur les boutons fléchés haut / bas / gauche / droite [C] pour ajuster la valeur. Pour sélectionner cette option, appuyez plusieurs fois sur la touche MENU [E] ou sur la touche SETUP [K] de la télécommande pour accéder au menu Tone Setup, puis appuyez sur les touches - ou + pour sélectionner le mode ENABLED.

REMARQUE : Soyez particulièrement prudent lorsque vous allumez les commandes de tonalité. Cela augmente la puissance de sortie dans la gamme des graves ou des aigus, augmentant la charge sur l'amplificateur et les haut-parleurs.

Tone Rotel Boost

Le mode Rotel Boost est unique à Rotel et offre une expérience d'écoute personnalisée. La performance audio est "boostée" et offre un mélange unique de caractéristiques tonales. Pour sélectionner cette option, appuyez plusieurs fois sur la touche MENU [E] ou sur la touche SETUP [K] de la télécommande pour accéder au menu Tone Setup, puis appuyez sur les touches - ou + pour sélectionner le mode ROTEL BOOST.

Tone Rotel Max

Rotel Max augmente la sortie basse fréquence pour fournir plus de basses. Cette fonctionnalité est idéale pour la musique, les environnements d'écoute ou les haut-parleurs bénéficiant de plus de basses tout en conservant les tonalités des fréquences vocales et des fréquences moyennes. Pour sélectionner cette option, appuyez plusieurs fois sur la touche MENU [E] ou sur la touche SETUP [K] de la télécommande pour accéder au menu Tone Setup, puis appuyez sur les touches - ou + pour sélectionner le mode ROTEL MAX.

REMARQUE : Le paramètre de configuration du menu de configuration est enregistré de manière permanente, y compris après la mise hors tension de l'A11.

Ajustements Graves/Aigus [E] [B]

Lorsque Tone Control est réglé sur ENABLED, les niveaux des graves et des aigus peuvent être configurés dans le menu de configuration. Ces paramètres sont enregistrés de manière permanente, y compris après la mise hors tension ou lorsque l'unité est en veille. Pour régler les niveaux des graves ou des aigus, appuyez plusieurs fois sur la touche MENU [E] ou sur la touche IR SETUP [K] de la face avant pour passer au menu Bass ou Treble Setting, puis appuyez sur les touches - ou + pour régler la valeur. Les valeurs des graves et des aigus vont de -10 à +10.

REMARQUE : Les réglages Bass et Treble du menu de configuration sont enregistrés de manière permanente, y compris après la mise hors tension de l'A11.

Pour effectuer des ajustements temporaires des réglages de graves ou d'aigus à partir de la télécommande, appuyez sur la touche Bass ou Treble [B], puis sur les boutons UP/DOWN/LEFT/RIGHT [C] sur la télécommande pour ajuster le réglage à la valeur désiré.

REMARQUE : Les modifications des graves et des aigus ne sont disponibles que lorsque Tone Enabled est sélectionné (voir la section Tonalité activée).

Un système audio haute performance correctement configuré produit le son le plus naturel avec peu ou pas de réglage des commandes de tonalité. Utilisez ces contrôles avec parcimonie.

Contrôle de luminosité de l'affichage

Luminosité de l'écran [E] [D]

Pour modifier la luminosité de l'écran de face avant, appuyez sur le bouton MENU [E] pour accéder au réglage de luminosité (Dimmer Settings). Puis, appuyez sur les touches « + » et « - » pour changer la luminosité.

REMARQUE : Ce ajustement est conservé de manière permanente, même quand vous mettez le A11 hors tension.

Pour effectuer des changements temporaires de luminosité de l'écran d'affichage, appuyez sur la touche DIM [D] de la télécommande.

Luminosité des LED

Pour modifier la luminosité de la diode indicatrice de mise sous tension (LED) et les indicateurs au-dessus du sélecteur de haut-parleur de face avant, appuyez sur la touche MENU  pour entrer dans le menu de réglage de l'afficheur. Puis appuyez sur les touches +/- du panneau avant pour changer la luminosité des LED.

REMARQUE : Ce réglage sera mémorisé de façon permanente même après avoir mis le A11 hors tension.

Prise jack pour télécommande externe (EXT REM IN)





Cette prise du type mini-jack 3.5 mm est capable de recevoir les codes de commandes issus de récepteurs infrarouges standards au moyen de liaisons de type filaires. Cette fonction est particulièrement utile lorsque l'appareil est intégré dans un meuble fermé, rendant ainsi inaccessible le récepteur infrarouge de la face avant. Adressez-vous à votre revendeur agréé Rotel pour plus d'informations sur les répéteurs infrarouges compatibles et sur le câblage correspondant à la prise mini-jack.

Prise RS232

Le A11 peut être piloté via RS232 pour une intégration au sein d'un système domotique. La prise RS232 accepte un connecteur standard droit male/femelle au standard DB-9.

Pour plus d'informations concernant cette connexion, les logiciels, ainsi que les codes de contrôle par ordinateur du A11, merci de contacter votre revendeur agréé Rotel.

Menu de configuration

Vous pouvez accéder au menu de configuration à partir du panneau avant en appuyant sur le bouton MENU  ou la touche  de la télécommande. Vous pouvez changer la valeur de l'option sélectionnée en appuyant sur la touche +/- du panneau avant ou en appuyant sur les touches UP/DOWN/LEFT/RIGHT  de la télécommande. Vous pouvez également naviguer dans les sous-menus en appuyant sur la touche MENU  du panneau avant ou sur la touche  de la télécommande.

- TONE (Contrôle de tonalité): Le réglage TONE peut être modifié en BYPASS, ENABLED, ROTEL BOOST, ROTEL MAX. (pour plus d'informations, reportez-vous aux paragraphes du contrôle de tonalité.)

REMARQUE : Ce paramètre est sauvegardé de façon permanente, même quand le A11 est mis hors tension.

- BASS : Le niveau de graves peut être modifié à ce niveau aux valeurs désirées. (Pour plus d'informations reportez-vous au paragraphe réglage de graves et d'aigus.)

REMARQUE : Ce paramètre est sauvegardé de façon permanente, même quand le A11 est mis hors tension.

- TREBLE : Le niveau de aigus peut être modifié à ce niveau aux valeurs désirées. (Pour plus d'informations reportez-vous au paragraphe réglage de graves et d'aigus.)

REMARQUE : Ce paramètre est sauvegardé de façon permanente, même quand le A11 est mis hors tension.

- BALANCE : Ajuster la balance gauche/droite (pour plus d'information reportez-vous au paragraphe Balance).

REMARQUE : Ce paramètre est sauvegardé de façon permanente, même quand le A11 est mis hors tension.

- DISPLAY DIMMER : Réduit la luminosité de l'afficheur du panneau avant.

REMARQUE : Ce paramètre est sauvegardé de façon permanente, même quand le A11 est mis hors tension.

- LED DIMMER : Réduit la luminosité de la diode indicatrice de mise sous tension (LED) et les indicateurs au-dessus du sélecteur de haut-parleur du panneau avant.

REMARQUE : Ce paramètre est sauvegardé de façon permanente, même quand le A11 est mis hors tension.

- POWER ON VOLUME MAX : Cette fonction détermine la valeur de volume maximal à la mise sous tension de l'appareil. « 45 » est le niveau de volume par défaut.

REMARQUE : POWER ON Volume Max ne s'applique pas aux sources auxquelles ont été appliquées un gain fixe (Fixed Gain).

- OFF TIMER : Le A11 peut être configuré pour pouvoir passer automatiquement en mode power off (hors tension) s'il n'est pas utilisé au bout d'un temps déterminé. Si aucune opération n'est effectuée sur l'appareil à l'issue de temps spécifié, l'appareil passe automatiquement en mode Standby. Le timer (durée) d'Off timer est réinitialisé dès qu'un changement est effectué au niveau du volume, d'une source ou de la lecture d'une source. Par défaut, le timer d'Off Timer est 20 MINS.

« Off Timer » peut prendre les valeurs suivantes : DISABLE (Désactivé), 20 MINS, 1 heure, 2 heures, 5 heures ou 12 heures.

- PRESENCE SIGNAL : Vérifie si un signal audio est présent sur une entrée préalablement configurée pour détecter la présence du signal. Quand cette entrée est choisie en tant que source pour l'écoute, le A11 surveille en permanence le flux de données numériques pour déterminer si un signal audio est présent. Si aucun signal audio n'est détecté après 10 minutes, le A11 entrera automatiquement en mode "POWER de Présence Signal". Lorsque le A11 est en mode "POWER de Présence Signal" et qu'il détecte un signal audio sur une entrée configurée en mode "Présence Signal", l'appareil passera automatiquement sous tension. Pour désactiver cette fonction, choisissez l'option OFF, qui est le mode usine par défaut.

REMARQUE : Quand le A11 est passé en mode "Standby" par la télécommande, la fonction de Présence Signal ne pourra s'activer que quand l'appareil aura détecté après 10 minutes qu'il n'y a pas de signal audio. Cela permet d'éviter que l'appareil se remette en marche immédiatement dans le cas où un signal audio serait toujours actif.

REMARQUE : Lorsque la fonction de signal SENSE est activé, l'A11 va consommer plus de puissance en mode "POWER de Présence Signal".

- **GAIN FIXE :** Détermine le niveau du volume pour une entrée déterminée. Pour activer cette fonction, appuyez sur les touches -/+ pour sélectionner le niveau de volume pour chacune des entrées: AUX1, AUX2 ou Bluetooth. Lorsque la fonction est activée et que l'entrée correspondante est sélectionnée, le niveau de volume est immédiatement ajusté au niveau spécifié.

Les valeurs disponibles sont : VARIABLE, FIXED MIN, FIXED 01-95, FIXED MAX.

- **AUX1 VOL:** VARIABLE (désactivé) est la valeur usine par défaut.
- **AUX2 VOL:** VARIABLE (désactivé) est la valeur usine par défaut.
- **BTTOOTH VOL :** VARIABLE (désactivé) est la valeur usine par défaut.

REMARQUE : Le bouton de volume du panneau avant ainsi que les touches de volume +/- de la télécommande infrarouge sont désactivées lorsque le niveau de volume est fixé. Pour annuler cette fonction, sélectionnez le niveau de volume sur « variable ».

- **S/W VERSION :** Indique la version courante du logiciel chargé dans l'amplificateur.
- **Réinitialisation usine :** Cette commande réinitialise le A11 dans son état initial quand il a quitté l'usine. Appuyez sur la touche + du panneau avant ou sur la touche ENT de la télécommande pour pouvoir entrer dans le menu d'ajustement des FACTORY DEFAULT. Appuyez à nouveau sur la touche + ou la touche ENT pour confirmer, ou appuyez sur la touche MENU pour annuler.

REMARQUE : Toutes les réglages et paramètres seront effacés et réinitialisés à leurs valeurs par défaut.

Problèmes de fonctionnement

La plupart des problèmes rencontrés avec les systèmes audio sont dus à des branchements incorrects ou à une mauvaise configuration. Si vous constatez des dysfonctionnements, isolez la partie en cause, vérifiez la configuration, déterminez l'origine du défaut et apportez les modifications qui sont nécessaires. Si vous n'obtenez pas de son du A11, suivez les recommandations suivantes, selon le cas :

L'indicateur de mise sous tension n'est pas allumé

L'indicateur de mise sous tension et les informations de base de l'écran d'affichage s'allument dès que le A11 est relié à la prise secteur et que le bouton « on » est appuyé. S'il cela ne se produit pas, testez la présence de courant électrique à la prise avec un autre élément, par exemple en branchant une lampe. Assurez-vous que la prise de courant que vous utilisez n'est pas commandée par un interrupteur qui aurait été mis sur off.

Remplacement du fusible

Si un autre appareil électrique, branché à la même prise de courant, fonctionne, mais que la diode de mise sous tension du A11 ne s'allume pas quand il est branché à cette prise, cela peut signifier que le fusible interne du A11 a fondu. Si vous pensez que cela a pu se produire, contactez votre revendeur agréé Rotel pour faire remplacer le fusible.

Pas de son

Vérifiez si l'élément source du signal fonctionne correctement. Assurez-vous que les câbles qui véhiculent le signal source aux entrées du A11 sont tous branchés correctement. Vérifiez que le commutateur de fonction est positionné sur la bonne entrée. Vérifiez les câbles entre le A11 et les enceintes acoustiques.

Formats de lecture compatibles

APT-X Bluetooth

Format	Remarques
Tout type de fichier supporté par le périphérique de lecture.	Certaines applications (Apps) peuvent être incompatibles si les formats de lecture ne sont pas supportés nativement par l'appareil source.

Pas de connexion via Bluetooth

Si vous ne parvenez pas à connecter/appairer votre périphérique Bluetooth au A11, supprimez de la mémoire de votre périphérique, toutes les informations de connexion. Au niveau de votre appareil Bluetooth, il vous faudra généralement activer la fonction "Forget this Device" (Oublier cet appareil). Puis essayez de rétablir la connexion de nouveau.

Spécifications

Puissance de sortie continue <i>(20 - 20k Hz, < 0.03%, 8 ohms)</i>	50 watts/canal
Distorsion harmonique totale <i>(20Hz-20kHz, 8 ohms)</i>	< 0.03%,
Distorsion d'intermodulation <i>(60 Hz : 7 kHz, 4 : 1)</i>	< 0.03%
Réponse en fréquence	
Entrée Phono	20 Hz - 20k Hz, ± 0.5 dB
Entrées Ligne	10 Hz - 100k Hz, ± 0.5 dB
Facteur d'amortissement <i>(20 - 20.000 hertz, 8 ohms)</i>	140
Sensibilité/impédance d'entrée	
Entrée Phono	2.3 mV/47k Ohms
Entrées Ligne <i>(RCA)</i>	180 mV/47k Ohms
Seuil de surcharge à l'entrée	
Entrée Phono	50 mV
Entrées Ligne	4 V
Sortie préampli/impédance	1 V/470 ohms
Contrôle de tonalité - Graves / Aigus	± 10 dB at 100 Hz / 10k Hz
Rapport de signal/bruit <i>(pondéré « A »)</i>	
Entrée Phono	85 dB
Entrées Lignes	100 dB

Généralités

Alimentation électrique	120 V, 60 Hz (Etats-Unis) 230 V, 50 Hz (Europe)
Consommation en veille	< 0.5 watt
Consommation	160 watts
BTU <i>(4 ohms, puissance 1/8ème)</i>	479 BTU/h
Dimensions <i>(L, H, P)</i>	430 x 93 x 345 mm 17" x 3 5/8" x 13 1/2"
Hauteur du panneau avant	80 mm/3 1/8"
Poids <i>(net)</i>	6.85 kgs, 15.1 lbs.

Toutes les spécifications sont garanties exactes au moment de l'impression.

Rotel se réserve le droit de les modifier sans préavis.

Rotel et le logo Rotel HiFi sont des marques déposées de The Rotel Co, Ltd, Tokyo, Japon.

Wichtige Sicherheitshinweise

Hinweis

Der RS232-Anschluss sollte nur von autorisierten Personen genutzt werden.

WARNUNG: Im Innern des Gerätes befinden sich keine vom Bediener zu wartenden Teile. Alle Servicearbeiten müssen von qualifiziertem Servicepersonal durchgeführt werden.

VORSICHT: Dieses Gerät darf nur in trockenen Räumen betrieben werden. Zum Schutz vor Feuer oder einem elektrischen Schlag dürfen keine Flüssigkeiten in das Gerät gelangen. Stellen Sie keine mit Flüssigkeit gefüllten Vasen auf das Gerät. Das Eindringen von Gegenständen in das Gehäuse ist zu vermeiden. Sollte dieser Fall trotzdem einmal eintreten, trennen Sie das Gerät sofort vom Netz. Lassen Sie es von einem Fachmann prüfen und die notwendigen Reparaturarbeiten durchführen.

Bitte lesen Sie sich die Bedienungsanleitung vor Nutzung des Gerätes genau durch.

Bewahren Sie die Bedienungsanleitung so auf.

Befolgen Sie alle Warn.

Befolgen Sie alle Sicherheitshinweise in der Bedienungsanleitung und auf dem Gerät.

Betreiben Sie das Gerät nicht in der Nähe von Wasser.

Reinigen Sie das Gehäuse nur mit einem weichen, trockenen Tuch oder einem Staubsauger.

Stellen Sie das Gerät weder auf ein Bett, Sofa, Teppich oder ähnliche Oberflächen, damit die Ventilationsöffnungen nicht verdeckt werden. Das Gerät sollte nur dann in einem Regal oder in einem Schrank untergebracht werden, wenn eine ausreichende Luftzirkulation gewährleistet ist.

Stellen Sie das Gerät nicht in die Nähe von Wärmequellen (Heizkörpern, Wärmespeichern, Öfen oder sonstigen Quellen, die Wärme erzeugen).

Versuchen Sie nicht, die Erdungs- und/oder Polarisationsvorschriften zu umgehen. Das Netzkabel sollte an eine Schutzkontaktsteckdose angeschlossen werden.

Netzkabel sind so zu verlegen, dass sie nicht beschädigt werden können (z. B. durch Trittbelastung, Möbelstücke oder Erwärmung). Besondere Vorsicht ist dabei an den Steckern, Verteilern und den Anschlussstellen des Gerätes geboten.

Verwenden Sie nur vom Hersteller spezifiziertes Zubehör.

Verwenden Sie nur Transportmittel, Racks, Halterungen oder Regalsysteme stark genug, um das Gerät zu unterstützen. Seien Sie vorsichtig, wenn Sie das Gerät in einem Ständer oder Rack bewegen, um Verletzungen oder Schäden am Gerät.



Während eines Gewitters oder bei Nichtbenutzung über einen längeren Zeitraum ziehen Sie den Netzstecker aus der Steckdose.

Schalten Sie das Gerät sofort aus und ziehen Sie geschultes Fachpersonal zu Rate, wenn: das Netzkabel oder der Stecker beschädigt sind; Gegenstände bzw. Flüssigkeit in das Gerät gelangt sind; das Gerät Regen ausgesetzt war, das Gerät nicht ordnungsgemäß funktioniert bzw. eine deutliche Leistungsminderung aufweist; das Gerät hingefallen ist bzw. beschädigt wurde.

Das Gerät sollte in nicht tropischen Klima eingesetzt werden.

Stellen Sie sicher, dass um das Gerät ein Freiraum von 10 cm gewährleistet ist.

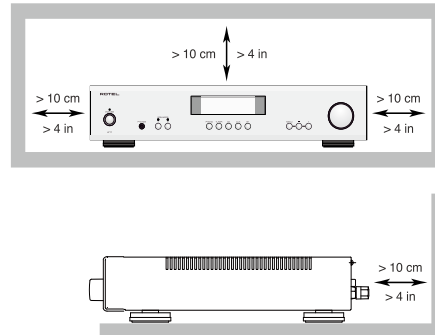

WARNUNG: Die Verbindung mit den Netz kann nur über den Netzeingang an der Geräterückseite unterbrochen werden. Das Gerät muss so aufgestellt werden, dass Sie freien Zugriff auf den Netzeingang haben.

Bevor Sie das Gerät in Betrieb nehmen, prüfen Sie, ob die Betriebsspannung mit der örtlichen Netzspannung (Europa: 230 V/ 50 Hz) übereinstimmt. Die Betriebsspannung ist an der Rückseite des Gerätes angegeben.

Schließen Sie das Gerät nur mit dem beiliegenden Netzkabel an die Wandsteckdose an. Modifizieren Sie das Netzkabel auf keinen Fall. Verwenden Sie keine Verlängerungskabel.

Verwenden Sie gemäß Class 2 isolierte Lautsprecherkabel, um eine ordnungsgemäße Installation zu gewährleisten und die Gefahr eines elektrischen Schlages zu minimieren.

Setzen Sie die Batterien in der Fernbedienung nicht zu starker Hitze wie Sonneneinstrahlung, Feuer oder anderen Wärmequellen aus. Die Batterien sollten gemäß staatlichen und lokalen Richtlinien recycelt oder entsorgt werden.

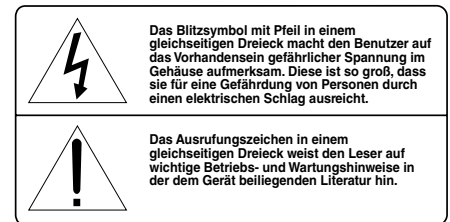
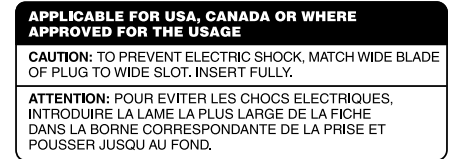

Rotel-Produkte entsprechen den internationalen Richtlinien über die Beschränkung der Verwendung bestimmter gefährlicher Stoffe in Elektro- und Elektronikgeräten (Restriction of Hazardous Substances (kurz RoHS genannt)) und über Elektro- und Elektronik-Altgeräte (Waste Electrical and Electronic Equipment (WEEE)). Die durchgestrichene Mülltonne steht für deren Einhaltung und besagt, dass die Produkte ordnungsgemäß recycelt oder diesen Richtlinien entsprechend entsorgt werden müssen.

 Dieses Symbol bedeutet, dass das Gerät doppelt isoliert ist. Es muss daher nicht geerdet werden.

CE

Inhaltsverzeichnis

Figure 1: Bedienelemente und Anschlüsse	3
Figure 2: Fernbedienung RR-AX1401	4
Figure 3: Anschlussdiagramm	5
Figure 4: 12V-Trigger-Anschlüsse	6
Wichtige Hinweise	7
Wichtige Sicherheitshinweise	24
Die Firma Rotel	25
Zu dieser Anleitung	25
Einige Vorsichtsmaßnahmen	26
Aufstellung des Gerätes	26
Kabel	26
Fernbedienung RR-AX1401	26
Batterien der Fernbedienung	26
Netzspannung und Bedienung	26
Netzeingang ^[2]	26
POWER-Schalter ^[1] ^[A] und POWER-LED ^[2]	26
12V TRIG OUT-Anschlüsse ^[15]	27
Schutzschaltung ^[2]	27
Eingangssignalanschlüsse	27
Phonoeingang ^[10] und Masseanschluss (GND) ^[9]	27
Hochpegelgänge ^[11] ^[12] ^[17]	27
Pre Out-Ausgang ^[18]	27
Lautsprecherausgänge ^[19] ^[20]	27
Lautsprecherwahlschalter (SPEAKERS) ^[4]	27
Auswahl der Lautsprecher	27
Auswahl der Lautsprecherkabel	27
Polarität und Phasenabgleich	27
Anschluss der Lautsprecher	28
Kopfhörerausgang ^[3]	28
Display ^[5]	28
APTX Bluetooth-Verbindung ^[13]	28
Audiofunktionen	28
Lautstärkeeinstellung ^[6] ^[6]	28
BALANCE ^[6] ^[6]	28
Wahl der Eingangsquelle ^[7] ^[1]	28
Tonefunktionen	28
Tone Bypass	29
Tone Enabled	29
Tone Rotel Boost	29
Tone Rotel Max	29
BASS und TREBLE ^[8] ^[8]	29
Dimmen	29
Dimmen des Frontdisplays ^[9] ^[9]	29
Dimmen des Indikatoren ^[9]	29
EXT REM IN-Anschluss ^[14]	29
RS232-Anschluss ^[16]	30
Settings-Menü	30
Bei Störungen	31
Die POWER-Anzeige leuchtet nicht	31
Austauschen der Sicherung	31
Kein Ton	31
Spielbare Audioformate	31
Bluetooth-Kopplung ist nicht möglich	31
Technische Daten	31

Die Firma Rotel

Unsere Geschichte begann vor ungefähr 50 Jahren. In den folgenden Jahrzehnten haben wir Hunderte von Auszeichnungen für unsere Produkte erhalten und unzähligen Menschen echten Hörgenuss bereitet, denen gute Unterhaltung wichtig ist.

Rotel wurde von einer Familie gegründet, deren Interesse an Musik so groß war, dass sie beschloss, hochwertigste HiFi-Produkte herzustellen und Musikliebhabern ungeachtet ihres Geldbeutels einen außergewöhnlichen Wert zukommen zu lassen. Ein Ziel, das von allen Rotel-Mitarbeitern verfolgt wird.

Die Ingenieure arbeiten als Team eng zusammen. Sie hören sich jedes neue Produkt an und stimmen es klanglich ab, bis es den gewünschten Musikstandards entspricht. Die eingesetzten Bauteile stammen aus verschiedenen Ländern und wurden ausgewählt, um das jeweilige Produkt zu optimieren. So finden Sie in Rotel-Geräten Kondensatoren aus Großbritannien und Deutschland, Halbleiter aus Japan oder den USA und direkt bei Rotel gefertigte Ringkerntransformatoren.

Wir fühlen uns unserer Umwelt gegenüber verpflichtet. Und da immer mehr Elektronik produziert wird und später entsorgt werden muss, ist es von Herstellerseite besonders wichtig, Produkte zu entwickeln, die unsere Umwelt möglichst wenig belasten.

Rotel ist stolz darauf, seinen Beitrag zu leisten. So konnten wir den Bleianteil in unserer Elektronik durch bleifreies Lötten reduzieren. Unsere Ingenieure arbeiten stetig daran, die Effizienz unserer Netzteile zu verbessern, ohne dabei Kompromisse in der Qualität einzugehen. Im Standby-Betrieb ist die Leistungsaufnahme von Rotel-Geräten minimal, um den geltenden Grenzwert einzuhalten.

Wir verbessern den Herstellungsprozess stetig, um ihn möglichst sauber und umweltfreundlich zu gestalten.

Vielen Dank, dass Sie sich für dieses Rotel-Produkt entschieden haben. Wir sind sicher, dass Sie in den nächsten Jahren viel Freude daran haben werden.

Zu dieser Anleitung

Vielen Dank, dass Sie sich für den Rotel-Stereo-Vollverstärker A11 entschieden haben. Dieses einzigartige Gerät kann optimal in jedem hochwertigen Audiosystem eingesetzt werden.

Dieser Vollverstärker überzeugt durch höchste Wiedergabequalität und ist mit einer Vielzahl von Ausstattungsmerkmalen ausgestattet. Bei seiner Entwicklung wurde besonderer Wert darauf gelegt, den kompletten Dynamikbereich und feinste Facetten der Musik wiederzugeben. Der A11 überzeugt mit einem großzügig dimensionierten Netzteil mit von Rotel hergestelltem Ringkerntransformator. Dieses niederohmige Netzteil hat extreme Leistungsreserven, die es dem Vollverstärker ermöglichen, die anspruchsvollsten Musiksignale zu verarbeiten. Zwar ist diese Konstruktion teurer in der Herstellung, die Musikwiedergabe jedoch profitiert davon deutlich.

Die Signalwege sind streng symmetrisch gehalten, um Laufzeitunterschiede in den Kanälen zu verhindern. Auf der Platine werden Metallfilmwiderstände und Polystyrol- bzw. Polypropylenkondensatoren eingesetzt, die die Signale klanggetreu übertragen. Alle Aspekte dieser Konstruktion dienen nur dem Ziel der möglichst originalgetreuen Wiedergabe von Musik.

Der A11 ist einfach zu installieren und zu bedienen. Sollten Sie bereits Erfahrung mit der Installation anderer Stereosysteme haben, dürften keinerlei Probleme auftreten. Schließen Sie einfach die gewünschten Geräte an und genießen Sie die Musik.

Einige Vorsichtsmaßnahmen

WARNUNG: Um Schäden an Ihrem System zu vermeiden, schalten Sie ALLE Geräte im System ab, bevor Sie die Lautsprecher oder andere Geräte mit dem System verbinden oder von ihm trennen. Schalten Sie die Geräte im System erst wieder ein, wenn alle Verbindungen ordnungsgemäß und sicher hergestellt worden sind. Achten Sie besonders auf die Lautsprecherkabel. Stellen Sie sicher, dass die blanken Kabelenden vollständig unter den Schraubklemmen sitzen und somit das Berühren benachbarter Drähte oder Anschlüsse ausgeschlossen ist.

Lesen Sie sich die Bedienungsanleitung bitte vor der Inbetriebnahme genau durch. Neben grundsätzlichen Installations- und Bedienungshinweisen (bitte beachten Sie auch die Sicherheitshinweise am Anfang der Bedienungsanleitung) enthält sie allgemeine Informationen, die Ihnen helfen werden, Ihr System mit seiner maximalen Leistungsfähigkeit zu betreiben. Bitte setzen Sie sich bei etwaigen Fragen mit Ihrem autorisierten Rotel-Fachhändler in Verbindung.

Bewahren Sie den Versandkarton und das übrige Verpackungsmaterial des Gerätes für einen eventuellen späteren Einsatz auf. Der Versand oder Transport des Vollverstärkers in einer anderen als der Originalverpackung kann zu erheblichen Beschädigungen des Gerätes führen.

Liegt Ihrer Endstufe eine Garantieforderungskarte bei, so schicken Sie diese ausgefüllt ein. Bewahren Sie bitte die Original-Kaufquittung auf. Sie belegt am besten das Kaufdatum, das für Sie wichtig wird, sobald Sie eine Garantieleistung in Anspruch nehmen.

Aufstellung des Gerätes

Wie bei anderen Audiokomponenten auch, kann die Signalqualität dieses Verstärkers durch andere Geräte beeinträchtigt werden. Stellen Sie ihn daher nicht auf andere Geräte. Auch sollten die Audiosignalkabel nicht neben den Netzkabeln verlaufen, um Rauschen oder Interferenzen zu vermeiden.

Das Gerät erwärmt sich während des Betriebes. Die entstehende Wärme kann unter normalen Bedingungen über die Kühlrippen und Ventilationsöffnungen abgeführt werden. Die Ventilationsöffnungen an der Oberseite dürfen nicht verdeckt werden. Um das Gerät muss ein Freiraum von 10 cm und am Aufstellungsort eine ausreichende Luftzirkulation gewährleistet sein, um einer Überhitzung des Vollverstärkers vorzubeugen.

Berücksichtigen Sie beim Aufstellen das Gewicht des Vollverstärkers. Wir empfehlen, ihn in entsprechendem HiFi-Mobiliar unterzubringen. HiFi-Mobiliar ist so ausgelegt, dass Erschütterungen, die den Klang beeinträchtigen, gedämpft bzw. unterdrückt werden. Lassen Sie sich von Ihrem autorisierten Rotel-Fachhändler in Bezug auf HiFi-Mobiliar und die optimale Aufstellung von Audiokomponenten beraten.

Kabel

Achten Sie bitte darauf, dass Netz-, Digital- und die normalen Audiosignalkabel separat verlaufen. Dies minimiert die Wahrscheinlichkeit, dass Netz- bzw. Digitalkabel die Signale der normalen Audiosignalkabel stören. Wir empfehlen, hochwertige abgeschirmte Kabel zu verwenden. Wenden Sie sich bei etwaigen Fragen zu den optimalen Kabeln für Ihr System an Ihren autorisierten Rotel-Fachhändler.

Fernbedienung RR-AX1401

Einige Funktionen können entweder über die Bedienelemente an der Gerätefront oder über die beiliegende Fernbedienung RR-AX1401 gesteuert werden. Funktionen, die sich auf das Hauptgerät beziehen, sind mit einer Zahl gekennzeichnet, die von einem Kästchen umgeben ist. Mit einem Kreis umgebene Buchstaben kennzeichnen die Funktionen auf der Fernbedienung.

Batterien der Fernbedienung

Die beiden beiliegenden Batterien (Typ AAA) müssen eingelegt werden, bevor Sie die Fernbedienung nutzen können. Um die Batterien zu installieren, drehen Sie die Fernbedienung um. Auf der Rückseite befindet sich der Batteriefachdeckel. Entfernen Sie ihn und legen Sie nun die beiden Batterien entsprechend der auf dem Batteriefachboden angegebenen Polarität ein. Prüfen Sie, ob die Fernbedienung ordnungsgemäß funktioniert und schieben Sie den Batteriefachdeckel wieder auf. Werden die Batterien schwach, so funktioniert die Fernbedienung nicht mehr richtig. Dann sollten Sie neue Batterien einsetzen.

Netzspannung und Bedienung

Netzeingang Z1

Das Gerät wird von Rotel so eingestellt, dass es der in Ihrem Land üblichen Netzspannung von 230 Volt/50 Hz entspricht. Die Einstellung ist an der Geräterückseite angegeben.

HINWEIS: Sollten Sie mit Ihrem A11 in ein anderes Land umziehen, kann die Einstellung geändert werden, so dass das Gerät mit einer anderen Netzspannung betrieben werden kann. Versuchen Sie auf keinen Fall, diese Änderung selber vorzunehmen. Durch Öffnen des Gehäuses setzen Sie sich gefährlichen Spannungen aus. Ziehen Sie hierzu stets qualifiziertes Servicepersonal zu Rate.

HINWEIS: Einige Produkte werden in mehr als nur einem Land verkauft und dementsprechend mit mehr als einem Netzkabel geliefert. Bitte verwenden Sie stets nur das für Ihr Land/Ihr Gebiet passende Kabel.

Der Vollverstärker benötigt nicht so viel Strom. Allerdings sollte es direkt in eine polarisierte Steckdose mit dem mitgelieferten Kabel oder einem anderen kompatiblen Kabel gesteckt werden, wie es von Ihrem autorisierten Rotel-Händler empfohlen wird. Verwenden Sie kein Verlängerungskabel. Eine hochbelastbare Mehrfachsteckdose kann eingesetzt werden, wenn sie (und die Wandsteckdose) ausreichende Strommengen für den Vollverstärker sowie die anderen an sie angeschlossenen Komponenten liefern können.

Sind Sie, wie z. B. bei einer mehrwöchigen Urlaubsreise, für längere Zeit nicht zu Hause, sollten Sie Ihren Vollverstärker (ebenso wie alle anderen Audio- und Videokomponenten) während Ihrer Abwesenheit vom Netz trennen.

POWER-Schalter 1 A und POWER-LED Z

Drücken Sie zum Einschalten des Gerätes den POWER-Schalter 1 an der Gerätefront. Die LED Z leuchtet, wenn das Gerät eingeschaltet ist. Durch erneutes Drücken wird das Gerät ausgeschaltet.

Befindet sich der POWER-Schalter in der EIN-Position, kann der Vollverstärker über die Tasten ON und OFF auf der Fernbedienung in den normalen Betriebs- und den Standby-Modus geschaltet werden. Im Standby-Modus leuchtet die POWER-LED weiterhin, das Display jedoch ist abgeschaltet.

12V TRIGGER OUT-Anschlüsse 15

Siehe Figure 4

Einige Audiokomponenten können über ein 12-V-Signal automatisch eingeschaltet werden. Die 12V TRIGGER OUT-Anschlüsse stellen das dazu erforderliche Signal zur Verfügung. Schließen Sie die entsprechenden Geräte über ein Kabel mit 3,5-mm-Steckern an. Befindet sich das Gerät im Standby-Modus oder ausgeschaltet, so liegt kein Trigger-Signal an den Ausgängen und die angeschlossenen Geräte schalten sich ab.

Schutzschaltung 2

Der Verstärker verfügt über eine thermische Schutzschaltung und einen Überstromschutz. Hierdurch wird er vor möglichen Schäden durch extreme oder fehlerhafte Betriebsbedingungen geschützt. Sie sind im Gegensatz zu vielen anderen Konstruktionen unabhängig vom Audiosignal und beeinflussen den Klang nicht. Stattdessen überwachen sie die Temperatur an den Leistungstransistoren und schalten den Verstärker ab, sobald bestimmte Temperaturgrenzen überschritten werden.

Es ist unwahrscheinlich, dass die Schutzschaltung reagiert. Sollte es jedoch zu einer Störung kommen, schaltet sich der Verstärker ab. Im Display an der Gerätefront erscheint „AMP PROTECTION“ und die LED 2 an der Gerätefront beginnt zu rot werden.

Schalten Sie den Verstärker in diesem Fall aus. Lassen Sie ihn einige Minuten abkühlen. Versuchen Sie, den Grund für die Störung herauszufinden und zu beheben. Beim erneuten Einschalten des Vollverstärkers setzt sich die Schutzschaltung automatisch zurück, und die LED 2 blau werden.

In den meisten Fällen wird die Schutzschaltung durch eine Fehlfunktion, wie z. B. durch kurzgeschlossene Lautsprecherkabel oder eine unzureichende Belüftung, die schließlich zu einer Überhitzung führt, aktiviert. In sehr seltenen Fällen können Lautsprecher mit einer extrem niedrigen Impedanz die Schutzschaltung aktivieren.

Reagiert die Schutzschaltung immer wieder, ohne dass Sie den Grund für die Fehlfunktion herausfinden können, setzen Sie sich mit Ihrem autorisierten Rotel-Fachhändler in Verbindung.

Eingangssignalanschlüsse

Siehe Figure 3

HINWEIS: Um laute Geräusche zu vermeiden, die sowohl Ihnen als auch Ihren Lautsprechern schaden, sollten die Geräte beim Verkabeln und Anschließen generell abgeschaltet sein.

Phonoingang 10 und Masseanschluss (GND) 9

Verbinden Sie das vom Plattenspieler kommende Kabel mit dem linken und rechten Phonoingang. Besitzt der Plattenspieler ein Erdungskabel, verbinden Sie dieses Kabel mit der Klemme links neben den Phonoeingängen. Das hilft, Brummen und Rauschen zu vermeiden.

Hochpegeleingänge 11 12 17

Bei den mit CD, TUNER und AUX gekennzeichneten Eingängen des A11 handelt es sich um Hochpegeleingänge. Diese dienen zum Anschluss von Geräten wie CD-Playern, HiFi- oder NICAM-Stereo-Video-Cassettenrecordern,

Tunern, Laserdisc-Playern oder des analogen Ausgangs eines CD-ROM-Laufwerks.

Die linken und rechten Kanäle sind gekennzeichnet und an die entsprechenden Kanäle der Quellkomponenten anzuschließen. Wir empfehlen Ihnen, zum Anschluss der Eingangsquellen an den A11 hochwertige Cinch-Kabel zu verwenden. Lassen Sie sich diesbezüglich von Ihrem autorisierten Rotel-Fachhändler beraten.

Pre Out-Ausgang 18

Der A11 verfügt an der Rückseite ein mit PRE OUT gekennzeichnete Ausgang. Die aktuell gewählte Eingangsquelle steht zur Verfügung. In der Regel wird ein weiterer Vollverstärker oder eine externe Endstufe, die zum Antrieb weiterer Lautsprecher genutzt wird, daran angeschlossen.

HINWEIS: Wird die Einstellung der Lautstärke, der Balance oder des Klanges verändert, so wird dadurch auch das Signal aus den Pre Out Ausgang beeinflusst.

Lautsprecherausgänge 19 20

Siehe Figure 3

Lautsprecherwahlschalter (SPEAKERS) 4

Der Vollverstärker verfügt an der Rückseite über mit SPEAKER A 19 und SPEAKER B 20 gekennzeichnete Lautsprecherausgänge. Über den Lautsprecherwahlschalter 4 an der Gerätefront oder die Tasten 1 auf der Fernbedienung kann eingestellt werden, welche Lautsprecher spielen sollen.

Auswahl der Lautsprecher

Ist nur eine Lautsprechergruppe angeschlossen, so kann die Impedanz 4 Ohm betragen. Beim Betrieb der Lautsprecher A und B müssen alle Lautsprecher eine Impedanz von mindestens 8 Ohm besitzen. Die Angaben bezüglich der Impedanz von Lautsprechern sind oft ungenau. In der Praxis gibt es nur bei sehr wenigen Lautsprechern Probleme beim Betrieb mit dem Vollverstärker. Wenden Sie sich bei Fragen bitte an Ihren autorisierten Rotel-Fachhändler.

Auswahl der Lautsprecherkabel

Verbinden Sie den Vollverstärker und die Lautsprecher über ein isoliertes, zweidrahtiges Lautsprecherkabel. Aufbau und Qualität des Kabels können hörbare Effekte auf die Musikwiedergabe haben. Standard-„Klingeldraht“ wird funktionieren, jedoch können vor allem bei größeren Kabellängen Leistungsverluste und eine ungleichmäßige Wiedergabe des Frequenzspektrums das Ergebnis sein. Allgemein gilt, dass Kabel mit größerem Querschnitt eine verbesserte Wiedergabequalität gewährleisten. Für höchste Wiedergabequalität sollten Sie die Benutzung von speziellen, hochwertigen Lautsprecherkabeln erwägen. Ihr autorisierter Rotel-Fachhändler wird Ihnen bei der Auswahl dieser Lautsprecherkabel gerne weiterhelfen.

Polarität und Phasenabgleich

Die Polarität – die positive/negative Ausrichtung der Anschlüsse – muss für jede Lautsprecher-/Verstärkerverbindung phasengleich sein. Wird die Polarität einer Verbindung irrtümlicherweise umgekehrt, führt dies zu einem unausgewogenen Klangbild mit schwachen Bässen. Die Kabel sind zur Identifizierung gekennzeichnet. So kann die Isolationschicht eines Leiters gerippt oder ein Leiter mit einem Streifen markiert sein. Das Kabel kann verschiedenfarbige Leiter (Kupfer und Silber) besitzen und von einer transparenten Isolationschicht umgeben sein. Bei anderen Kabeln wird

die Polaritätsangabe auf die Isolationsschicht gedruckt. Unterscheiden Sie zwischen positiven und negativen Leitern und achten Sie bei jeder Lautsprecher- und Verstärkerverbindung auf die gleiche Polung.

Anschluss der Lautsprecher

Schalten Sie zunächst alle Geräte des Systems ab. Die Anschlussklemmen des Vollverstärkers sind farbig gekennzeichnet. An sie können blanke Drähte oder Kabelschuhe angeschlossen werden.

Führen Sie das Kabel vom Vollverstärker zu den Lautsprechern. Lassen Sie sich genügend Raum, damit Sie die Komponenten bewegen können und so einen freien Zugang zu den Lautsprechern sicherstellen. Bei der Verwendung von Kabelschuhen verbinden Sie diese mit den Kabeln, stecken die Kabelschuhe hinten unter die Anschlussklemmen und drehen die Klemmen im Uhrzeigersinn fest.

Sollten die Lautsprecherkabel direkt (ohne Kabelschuhe) an die Lautsprecherklemmen angeschlossen werden, so entfernen Sie an den Kabelenden ca. 15 mm der Isolation. Lösen Sie die Schraubklemmen durch Drehen gegen den Uhrzeigersinn. Verdrillen Sie die blanken Kabelenden, um ein Zerfasern zu vermeiden, und stecken Sie das verdrillte Kabel hinter die Schraubklemmen. Anschließend drehen Sie diese im Uhrzeigersinn fest.

HINWEIS: Achten Sie bitte darauf, dass die blanken Kabelenden vollständig an den Schraubklemmen untergebracht sind und somit das Berühren benachbarter Drähte oder Anschlüsse ausgeschlossen ist.

Kopfhörerbuchse 3

Über die Kopfhörerbuchse (PHONES) kann ein Kopfhörer angeschlossen werden. Diese Buchse ist auf die Verwendung von Standard-Stereo-Ministeckern ausgelegt. Auch nach Anschließen des Kopfhörers liegt noch ein Signal an den Ausgängen an. Nutzen Sie den Lautsprecherwahlschalter 4 an der Gerätefront und die Tasten 1 auf der Fernbedienung, um Lautsprecher abzuschalten.

HINWEIS: Da die Empfindlichkeit von Lautsprechern und Kopfhörern sehr unterschiedlich sein kann, sollten Sie stets die Lautstärke reduzieren, bevor Sie Kopfhörer anschließen oder trennen.

Display 5

Im Display an der Gerätefront werden Informationen zur ausgewählten Quelle, zum Lautstärkepegel und die Klangeinstellungen angezeigt. Das Display bietet Zugriff auf die Einrichtung und Konfiguration Menüoptionen des Verstärkers.

APT-X Bluetooth-Verbindung 13

Mithilfe der Bluetooth-Antenne 13 an der Rückseite des A11 können Sie via Bluetooth wireless von Ihrem Gerät (beispielsweise von Ihrem Handy, Tabletten, Computer) streamen. Suchen Sie über Ihr Gerät nach „Rotel Bluetooth“ und stellen Sie die Verbindung her. Die Verbindung wird normalerweise automatisch hergestellt. Wird jedoch nach einem Passwort gefragt, so geben Sie an Ihrem Gerät „0000“ ein. Der A11 unterstützt herkömmliches Bluetooth- und APT-X Bluetooth-Audio-Streaming.

Audiofunktionen

Lautstärkeeinstellung E E

Drehen Sie den Lautstärkeregler nach rechts, um die Lautstärke zu erhöhen und nach links, um die Lautstärke zu reduzieren. Oder nutzen Sie die VOLUME-Tasten + und – auf der Fernbedienung. Drücken Sie die MUTE Taste F, um den Ton komplett abzuschalten.

BALANCE B B

Über die Balance-Funktion wird das Lautstärkeverhältnis zwischen linkem und rechtem Kanal hergestellt. Im Werk wird die Mittenposition bzw. „0“ eingestellt. Um die Balance-Funktion über die Gerätefront zu verändern, drücken Sie die MENU-Taste M, bis im Frontdisplay BALANCE erscheint. Drücken Sie nun die Taste - oder + an der Gerätefront, um den Wert nach LINKS oder RECHTS zu verschieben. Der Wert kann von L15 bis R15 eingestellt werden.

HINWEIS: Diese Einstellung bleibt dauerhaft und auch nach dem Ausschalten des A11 gespeichert.

Um die Einstellung nur vorübergehend zu ändern, so dass sie nach dem Ausschalten des A11 nicht gespeichert bleibt, drücken Sie auf der Fernbedienung die BAL-Taste B, um in das Settings-Menü BALANCE zu gelangen. Drücken Sie anschließend die Pfeiltasten C nach oben/unten/links/rechts, um die Einstellung vorzunehmen.

Wahl der Eingangsquelle 7 1

Drücken Sie zur Auswahl der Hörquelle die entsprechende Eingangstaste an der Gerätefront 7 oder auf der Fernbedienung 1.

Tonefunktionen

Der A11 verfügt über 4 verschiedene Klangregelungsoptionen, um eine breite Palette an Höroptionen zu bieten. Die Optionen umfassen einen BYPASS-Modus, der die Bass- und Treble-Regler für den direktesten Audiopfad deaktiviert, den ENABLED-Modus, der vom Benutzer wählbare Bass- und Höheneinstellungen ermöglicht, sowie ROTEL BOOST- und ROTEL MAX-Modi, die optimierte Konfigurationen für mehrere Hörumgebungen und -stile unterstützen.

Die werkseitige Voreinstellung ist auf BYPASS eingestellt, um den reinsten Klang zu liefern. Die Toneinstellungen können mit der IR-Fernbedienung oder der Frontplatte geändert werden.

Um die Klangregelung vorübergehend zu ändern, drücken Sie die Taste BYPASS B auf der Fernbedienung, um durch die 4 verschiedenen Modi zu schalten. Wenn Tone Enabled ausgewählt ist, können die Bass- und Höheneinstellungen mit der Fernbedienung geändert werden, indem Sie die BASS- oder TREB-Tasten B drücken und dann die Aufwärts- / Abwärts- / Links- / Rechtspfeiltasten C auf der Fernbedienung drücken, um den Wert einzustellen. Die Einstellungen BYPASS, ROTEL BOOST und ROTEL MAX erlauben keine Änderungen der Bass- und Höheneinstellungen.

HINWEIS: Diese Einstellungen sind temporär und werden nicht gespeichert, nachdem der A11 ausgeschaltet oder im Standby-Modus ist.

Die Klangregelungseinstellung kann dauerhaft (auch nach dem Ausschalten) über das Setup-Menü der Frontplatte gespeichert werden. Eine Beschreibung der Tone-Modi und des Setup-Prozesses finden Sie unten.

Tone Bypass

Die Bass- und Höhenregler sind nicht aktiv, um einen möglichst reinen Klang zu gewährleisten. Um diese Option zu wählen, drücken Sie wiederholt die MENU- [E] oder IR-SETUP-Taste (K) an der Frontplatte, um zum Tone Setup-Menü zu wechseln. Drücken Sie dann die Tasten - oder +, um den BYPASS-Modus auszuwählen. Dieser Modus ist die werkseitige Standardoption.

Tone Enabled

Wenn die Option "Tone Enabled" ausgewählt ist, können die Bässe und Höhen mit den BASS- oder TREB-Tasten (B) auf der IR-Fernbedienung geändert und die (C) Pfeil-Tasten nach oben / unten / links / rechts gedrückt werden, um den Wert anzupassen. Um diese Option auszuwählen, drücken Sie wiederholt die MENU- [E] oder IR-SETUP-Taste (K) an der Frontplatte, um zum Tone Setup-Menü zu wechseln, und drücken Sie dann die - oder + -Taste, um den ENABLED-Modus auszuwählen.

HINWEIS: Seien Sie besonders vorsichtig, wenn Sie die Klangregler hochdrehen. Dies erhöht die Ausgangsleistung im Bass- oder Hochtonbereich und erhöht die Belastung von Verstärker und Lautsprechern.

Tone Rotel Boost

Der Rotel Boost-Modus ist einzigartig für Rotel und bietet ein individuelles Hörerlebnis. Die Audioleistung wird "verstärkt" und liefert eine einzigartige Mischung von Klangeigenschaften. Um diese Option zu wählen, drücken Sie mehrmals die Taste MENU [E] oder IR remote SETUP (K), um zum Menü Tone Setup zu wechseln, und drücken Sie dann die Tasten - oder +, um den Modus ROTEL BOOST zu wählen.

Tone Rotel Max

Rotel Max erhöht die Basswiedergabe, um mehr Bass zu liefern. Diese Funktion ist ideal für Musik, Hörumgebungen oder Lautsprecher geeignet, die von mehr Bässen profitieren, während die Töne der Vokal- und Mittenfrequenzen beibehalten werden. Um diese Option zu wählen, drücken Sie mehrmals die Taste MENU [E] oder IR remote SETUP (K), um zum Menü Tone Setup umzuschalten. Drücken Sie dann die Tasten - oder +, um den Modus ROTEL MAX zu wählen.

HINWEIS: Das Setup-Menü Toneinstellung wird dauerhaft gespeichert, auch nach dem Ausschalten des A11.

BASS und TREBLE [E] (B)

Wenn Tone Control auf ENABLED gestellt ist, können die Bass- und Treble-Pegel im Setup-Menü konfiguriert werden. Diese Einstellungen werden dauerhaft gespeichert, auch nach dem Ausschalten oder wenn sich das Gerät im Standby-Modus befindet. Um die Bass- oder Höhenpegel einzustellen, drücken Sie mehrmals die Taste MENU [E] oder IR remote SETUP (K), um zum Menü Bass oder Höheneinstellung zu wechseln. Drücken Sie dann die Tasten - oder +, um den Wert einzustellen. Die Bass- und Höhenwerte liegen zwischen -10 und +10.

HINWEIS: Das Setup-Menü Bass- und Höheneinstellungen wird auch nach dem Ausschalten des A11 dauerhaft gespeichert.

Um die Einstellungen für Bass und Treble vorübergehend über die Fernbedienung zu ändern, drücken Sie auf der Fernbedienung die Taste BASS oder TREB (B). Drücken Sie anschließend die Pfeiltaste nach oben/ unten/links/rechts (C) auf der Fernbedienung, um den gewünschten Wert einzustellen.

HINWEIS: Bass- und Höhenänderungen sind nur verfügbar, wenn Ton aktiviert ist (siehe Abschnitt Tonfreigabe).

Ein richtig eingerichtetes Hochleistungs-Audiosystem erzeugt den natürlichsten Klang mit wenig oder keiner Anpassung der Klangregler. Verwenden Sie diese Steuerelemente sparsam.

Dimmen

Dimmen des Frontdisplays [E] (D)

Um die Helligkeit des Frontdisplays einzustellen, drücken Sie die MENU-Taste [E] an der Gerätefront und schalten im Settings-Menü auf DIMMER. Drücken Sie anschließend auf die Taste - oder + an der Gerätefront, um die Helligkeit des Displays zu verändern.

HINWEIS: Diese Einstellung bleibt auch nach dem Ausschalten des A11 gespeichert.

Um die Einstellung der Helligkeit nur vorübergehend zu ändern, drücken Sie auf der Fernbedienung die Taste DIM (D).

Dimmen des Indikatoren [E]

Um die Helligkeit des POWER-Anzeige und die Indikatoren über dem Lautsprecher Selektor, drücken Sie die MENU-Taste [E] an der Gerätefront und schalten auf LED DIMMER. Drücken Sie anschließend auf die Taste - bzw. + an der Gerätefront, um die Helligkeit des Indikatoren zu verändern.

HINWEIS: Diese Einstellung bleibt auch nach dem Ausschalten des A11 gespeichert.

EXT REM IN-Anschluss [14]

Diese 3,5-mm-Anschlussbuchse empfängt über Kabel die Befehlscodes eines Standard-Infrarotempfängers. Sie wird genutzt, wenn das Gerät in einem Schrank untergebracht ist und die von einer Fernbedienung gesendeten Infrarotsignale nicht den Fernbedienungssensor an der Gerätefront erreichen können. Lassen Sie sich bezüglich externer Empfänger und der geeigneten Verkabelung für die EXT REM IN-Buchse von Ihrem autorisierten Rotel-Fachhändler beraten.

RS232-Anschluss [16]

Der Vollverstärker kann in Automatisierungssystemen über eine RS-232-Schnittstelle gesteuert werden. Anschluss bietet der RS232-Eingang an der Geräterückseite über ein Standard-DB-9-Kabel (Buchse/Stecker).

Weitere Informationen zu den Anschlussmöglichkeiten, der Software und den Betriebscodes erhalten Sie bei Ihrem autorisierten Rotel-Fachhändler.

Settings-Menü

Sie gelangen in das Settings-Menü, indem Sie die MENU-Taste [E] an der Gerätefront oder die Taste (K) auf der Fernbedienung drücken. Der Wert der ausgewählten Option kann durch Drücken der Taste + bzw. - an der Gerätefront oder der Pfeiltasten nach oben/unten/links/rechts (C) auf der Fernbedienung geändert werden. Sie rufen durch Drücken der MENU-

Taste **[E]** an der Gerätefront bzw. der Taste **[K]** auf der Fernbedienung nacheinander die Untermenüs auf.

- **TONE BYPASS:** Die TONE-Einstellung kann in BYPASS, ENABLED, ROTEL BOOST, ROTEL MAX geändert werden. (Weitere Informationen finden Sie im Abschnitt Klangregelung.)

HINWEIS: Diese Einstellung bleibt auch nach Ausschalten des A11 dauerhaft gespeichert.

- **BASS:** Der BASS-Pegel kann auf die gewünschten Werte geändert werden. (Weitere Informationen erhalten Sie in den Abschnitten BASS und TREBLE.)

HINWEIS: Diese Einstellung bleibt auch nach Ausschalten des A11 dauerhaft gespeichert.

- **TREBLE:** Der TREBLE-Pegel kann auf die gewünschten Werte geändert werden. (Weitere Informationen erhalten Sie in den Abschnitten BASS und TREBLE.)

HINWEIS: Diese Einstellung bleibt auch nach Ausschalten des A11 dauerhaft gespeichert.

- **BALANCE:** Ändern der Balance nach links oder rechts. (Weitere Informationen finden Sie im Abschnitt BALANCE.)

HINWEIS: Diese Einstellung bleibt auch nach Ausschalten des A11 dauerhaft gespeichert.

- **DIMMER:** Dimmt die Helligkeit des Frontdisplays.

HINWEIS: Diese Einstellung bleibt auch nach Ausschalten des A11 dauerhaft gespeichert.

- **LED DIMMER:** Dimmt die Helligkeit des POWER-Anzeige und die Indikatoren über dem Lautsprecher Selektor.

HINWEIS: Diese Einstellung bleibt auch nach Ausschalten des A11 dauerhaft gespeichert.

- **POWER ON MAX VOLUME:** Hier wird der maximale Lautstärkepegel bei eingeschaltetem Gerät festgelegt. „45“ ist die Werksvoreinstellung.

HINWEIS: Die Einstellungen für Power On Max Volume gelten nicht für Quellen, für die Fixed Gain konfiguriert ist.

- **OFF TIMER:** Der A11 kann so konfiguriert werden, dass er sich automatisch ausschaltet, wenn er für eine bestimmte Zeit nicht genutzt wird. Werden innerhalb der festgelegten „Off Timer“ Zeit keine Änderungen am Gerät vorgenommen, so schaltet es automatisch in den Standby-Modus. Werden Änderungen an Lautstärke, Quelle oder Wiedergabefunktionen durchgeführt, wird der Auto Power Off Timer wieder aktiviert. Die Werksvoreinstellung für Off Timer ist 20 MINS.

Es gibt folgende Einstellungsmöglichkeiten: DISABLE, 20MINS, 1 HOUR, 2 HOURS, 5 HOURS, 12 HOURS.

- **SIGNAL SENSE:** Prüfen Sie, ob am konfigurierten Signal Sense-Eingang ein Audiosignal anliegt. Wird dieser Eingang als aktive Hörquelle ausgewählt, überwacht der A11 den digitalen Datenstrom um zu erkennen, ob Audiosignale anliegen. Werden 10 Minuten lang keine Audiosignale erkannt, schaltet der A11 in den Signal Sense-Power-Modus. Befindet sich das Gerät im Signal Sense-Power-Modus und erkennt der A11 ein Audiosignal am Signal Sense-Eingang, so schaltet er sich automatisch ein. Um diese Funktion zu deaktivieren, wählen Sie die OFF-Funktion aus, die auch die Werksvoreinstellung ist.

HINWEIS: Um Probleme mit der Signal Sense-Funktion bei gleichzeitiger Nutzung der IR-Fernbedienung zu vermeiden, reagiert der A11 wie folgt: Wird beispielsweise gerade Musik von einem Player zu OPT1 gestreamt, während der A11 über die Fernbedienung in den Standby-Modus geschaltet wird, und ist OPT1 als Signal Sense-Eingang konfiguriert, so muss die Musikwiedergabe erst beendet sein, bevor die automatische Power On-Funktion aktiv werden kann.

HINWEIS: Wenn der Signal SENSE-Funktion aktiviert, die A11 wird zusätzliche Leistung im Signal Sense-Power-Modus.

- **FIXED GAIN:** Hier wird für einen bestimmten Eingang ein fester Lautstärkepegel eingestellt. Um dieses Feature zu aktivieren, wählen Sie den gewünschten festen Lautstärkepegel für AUX1, AUX2 oder Bluetooth. Nach dem Aktivieren und nach Auswahl des Eingangs mit einem festen Lautstärkepegel wird der Lautstärkepegel sofort auf den festgelegten Pegel gesetzt.

Es gibt folgende Einstellungsmöglichkeiten: VARIABLE, FIXED MIN, FIXED 1-95, FIXED MAX.

- **AUX1 VOL:** VARIABLE (disabled) ist die Werksvoreinstellung.
- **AUX2 VOL:** VARIABLE (disabled) ist die Werksvoreinstellung.
- **BTOOTH VOL:** VARIABLE (disabled) ist die Werksvoreinstellung.

HINWEIS: Der Lautstärkesteller an der Gerätefront und die VOLUME-Tasten +/- auf der Fernbedienung sind deaktiviert, wenn die Lautstärke auf Fixed gesetzt wurde. Um dieses Feature zu deaktivieren, wählen Sie die Einstellung „Variable“.

- **S/W VERSION:** Hier wird die aktuell verwendete Software-Version angezeigt.
- **FACTORY DEFAULT:** Hier wird das Gerät in die Werksvoreinstellungen zurückgesetzt. Drücken Sie die Taste + an der Gerätefront oder die Taste ENT auf der Fernbedienung, um in das FACTORY DEFAULT Setting-Menü zu gelangen. Drücken Sie die Taste + der die Taste ENT erneut, um bestätigen, oder drücken Sie die Taste MENU, um abzubrechen.

HINWEIS: Alle zuvor konfigurierten Optionen werden gelöscht und das Gerät wird in die Werksvoreinstellungen zurückgesetzt.

Bei Störungen

In Audiosystemen sind viele Schwierigkeiten auf falsches Anschließen oder falsches Einstellen der Bedienelemente zurückzuführen. Sollten Probleme auftreten, isolieren Sie den betroffenen Bereich, prüfen die Einstellung der Bedienelemente, lokalisieren die Ursache der Störung und nehmen die notwendigen Veränderungen vor.

Die POWER-LED leuchtet nicht

Die POWER-LED und die im Display angezeigten Grundfunktionen sollten leuchten, wenn das Gerät an eine Steckdose angeschlossen ist und eingeschaltet wurde. Tut sie das nicht, testen Sie die Steckdose mit einem anderen elektrischen Gerät, z. B. einer Lampe. Stellen Sie sicher, dass die Steckdose nicht von einem dazwischen sitzenden Schalter abgeschaltet wird.

Austauschen der Sicherung

Funktioniert ein anderes elektrisches Gerät und der Vollverstärker nicht, so kann dies ein Hinweis darauf sein, dass die Grobsicherung im Gehäuseinnern durchgebrannt ist. Trennen Sie den Vollverstärker vom Netz und lassen Sie die Sicherung von Ihrem autorisierten Rotel-Fachhändler auswechseln.

Kein Ton

Prüfen Sie, ob die Signalquelle einwandfrei funktioniert. Vergewissern Sie sich, dass die Kabel von der Signalquelle zu den Eingängen des Vollverstärkers ordnungsgemäß angeschlossen sind. Prüfen Sie alle Verbindungen zwischen dem Vollverstärker und den Lautsprechern.

Spielbare Audioformate

APT-X Bluetooth

Format	Hinweise
Jedes Format, das vom sendenden Gerät unterstützt wird.	Kann Apps ausschließen, die für die Wiedergabe von Formaten konzipiert sind, die ursprünglich nicht vom sendenden Gerät unterstützt wurden.

Bluetooth-Kopplung ist nicht möglich

Ist die Kopplung Ihres Bluetooth-fähigen Gerätes mit dem A11 nicht möglich, löschen Sie die zuvor gespeicherte Verbindung von Ihrem Bluetooth-Gerät. Auf Ihrem Gerät wird wahrscheinlich „Forget this Device“ („Dieses Gerät ignorieren“) erscheinen. Anschließend versuchen Sie erneut, die Verbindung herzustellen.

Technische Daten

Dauerabgangsleistung (20 – 20.000 Hz, < 0,03 %, 8 Ohm)	50 Watt/Kanal)
Gesamtklirrfaktor (20 – 20.000 Hz, 8 Ohm)	< 0,03 %
Intermodulationsverzerrung (60 Hz : 7 kHz, 4:1)	< 0,03 %
Frequenzgang	
Phonoeingang	20 – 20.000 Hz, +/- 0,5 dB
Hochpegeleingänge	10 – 100.000 Hz, +/- 0,5 dB
Dämpfungsfaktor) (20 – 20.000 Hz, 8 Ohm)	140
Eingangsempfindlichkeit/-impedanz	
Phonoeingang	2,3 mV/47 kOhm
Hochpegeleingänge	180 mV/47 kOhm
Überlast	
Phonoeingang	50 mV
Hochpegeleingänge	4 V
Ausgangspegel/-impedanz) (Vorverstärker)	1 V/470 Ohm
Klangregelung – Bass/Treble	+/- 10 dB bei 100 Hz/10 kHz
Geräuschspannungsabstand (IHF A)	
Phonoeingang	85 dB
Hochpegeleingänge	100 dB
Sonstige Daten	
Spannungsversorgung	230 V, 50 Hz
Leistungsaufnahme (Standby)	< 0,5 Watt
Leistungsaufnahme	160 Watt
BTU (4 Ohm, bei 1/8th Macht)	479 BTU/h
Abmessungen (B x H x T)	430 x 93 x 345 mm
Höhe Frontpanel	80 mm
Nettogewicht	6,85 kg

Diese Bedienungsanleitung entspricht dem technischen Stand bei Drucklegung.

Änderungen in Technik und Ausstattung vorbehalten.

Rotel und das Rotel-Logo sind eingetragene Markenzeichen von The Rotel Co. Ltd., Tokio, Japan.

Instrucciones de Seguridad Importantes

NOTA IMPORTANTE

La conexión RS232 del panel posterior debería ser manipulada únicamente por personal autorizado.

ADVERTENCIA: No hay componentes manipulables por el usuario en el interior del aparato. Cualquier operación de mantenimiento debe ser llevada a cabo por personal cualificado.

ADVERTENCIA: Para reducir el riesgo de que se produzca un incendio o una descarga eléctrica, asegúrese de que el aparato no esté expuesto a goteos ni salpicaduras y que no se coloquen objetos que contengan líquidos —copas, vasos— encima suya. No permita que ningún objeto extraño penetre en el interior del aparato. Si el aparato está expuesto a la humedad o algún objeto extraño penetra en su interior, desconecte inmediatamente el cable de alimentación de la red eléctrica. En caso de que fuera necesario, envíe el aparato a un especialista cualificado para su inspección y posterior reparación.

Lea todas las instrucciones del presente manual.

Conserve este manual.

Tenga siempre en mente las advertencias.

Siga escrupulosamente todas las instrucciones relacionadas con el funcionamiento del mismo.

No utilice este aparato cerca del agua.

Limpie el exterior del aparato únicamente con una gamuza seca o un aspirador.

No coloque nunca el aparato en una cama, un sofá, una alfombra o una superficie similar susceptible de bloquear las ranuras de ventilación. Si el aparato está ubicado en la estantería de una librería o un mueble, debe haber suficiente espacio a su alrededor y ventilación en el mueble para permitir una refrigeración adecuada.

Mantenga al aparato alejado de radiadores, estufas, cocinas o de cualquier otra instalación que produzca calor.

Una clavija polarizada incluye dos patillas, una de ellas más ancha que la otra. Una clavija con toma de tierra incluye dos patillas más una tercera para la conexión de masa. Esta configuración está pensada para su seguridad. No intente desactivar los terminales destinados a la conexión a tierra o polarización. Si la clavija suministrada no se adapta a su toma de corriente, le rogamos que consulte a un técnico especializado para que sustituya la toma obsoleta por una de última generación.

No coloque el cable de alimentación en lugares en que pueda ser aplastado, perforado, doblado en ángulos críticos, expuesto al calor o dañado de algún modo. Preste particular atención al punto de unión entre el cable y la toma de corriente y también a la ubicación de esta última en el panel posterior del aparato.

Utilice únicamente accesorios especificados por el fabricante.

Utilice el aparato únicamente con una carretilla, un soporte, un mueble o un sistema de estantes suficientemente fuerte como para sostener el aparato. Tenga cuidado cuando mueva el aparato junto con el mueble o pie que lo soporte ya que en caso de caída podría lastimarse daños en el aparato.



El cable de alimentación debería desconectarse de la red eléctrica cuando el aparato no vaya a ser utilizado durante un largo período de tiempo.

Deje inmediatamente de utilizar el aparato y envíelo a un servicio técnico cualificado para su inspección/reparación si: el cable de alimentación o alguna clavija del mismo ha sido dañado; han caído objetos o se ha derramado líquido en el interior del aparato; el aparato ha sido expuesto a la lluvia; el aparato muestra signos de funcionamiento inadecuado; el aparato ha sido golpeado o dañado de algún modo.

El aparato se debe utilizar en el clima no tropical.

Debe dejar un mínimo de 10 centímetros de espacio libre alrededor del aparato.

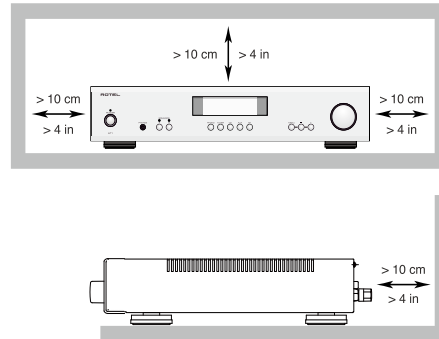

ADVERTENCIA: El conector del cable de alimentación del panel posterior hace las veces de dispositivo de desconexión de la red eléctrica. El aparato debe ubicarse en un área abierta que permita acceder fácilmente a dicho conector.

El aparato debe ser conectado únicamente a una fuente de alimentación del tipo y la tensión especificados en su panel posterior (230 V/50 Hz para la CE y 120 V/60 Hz para EE.UU.).

Conecte el aparato a la toma de corriente eléctrica únicamente a través del cable de alimentación suministrado de serie o un equivalente exacto del mismo. No modifique de ningún modo dicho cable. No utilice cables de extensión.

La clavija principal del cable de alimentación permite desconectar por completo el aparato. En consecuencia, para desconectar completamente el aparato de la red eléctrica la clavija principal del cable de alimentación debería ser retirada de la toma correspondiente y el aparato. Esta es la única manera de eliminar por completo la red eléctrica de la aparato.

Para las conexiones a las cajas acústicas utiliza cable de Clase 2 con el fin de asegurar una instalación adecuada y minimizar el riesgo de que se produzca una descarga eléctrica.

Las pilas del mando a distancia no deberían exponerse a temperaturas excesivas (luz solar directa, fuego u otras fuentes de calor). Las baterías deben reciclarse o desecharse de acuerdo con las directrices estatales y locales.



APPLICABLE FOR USA, CANADA OR WHERE APPROVED FOR THE USAGE

CAUTION: TO PREVENT ELECTRIC SHOCK, MATCH WIDE BLADE OF PLUG TO WIDE SLOT. INSERT FULLY.

ATTENTION: POUR EVITER LES CHOCES ELECTRIQUES, INTRODUIRE LA LAME LA PLUS LARGE DE LA FICHE DANS LA BORNE CORRESPONDANTE DE LA PRISE ET POUSSER JUSQU'AU FOND.

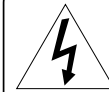

Este símbolo sirve para alertar al usuario sobre la presencia de tensiones peligrosas no aisladas en el interior del aparato susceptibles de constituir un riesgo de electrocución.



Este símbolo sirve para alertar al usuario sobre la presencia de instrucciones importantes relacionadas con el funcionamiento y el mantenimiento (servicio técnico) tanto en este manual como en la literatura que acompaña al producto.

Los productos Rotel están diseñados para satisfacer la normativa internacional en materia Restricción del Uso de Sustancias Peligrosas (RoHS) en equipos eléctricos y electrónicos y la eliminación de Residuos Procedentes de Equipos Eléctricos y Electrónicos (WEEE). El símbolo del carrito de la basura tachado indica la plena satisfacción de las citadas normativas y que los productos que lo incorporan deben ser reciclados o procesados debidamente en concordancia con las mismas.



Este símbolo significa que el aparato está doblemente aislado, por lo que no requiere ninguna conexión a tierra.



Contenido

Figura 1: Controles y Conexiones	3
Figura 2: Mando a Distancia RR-AX1401	4
Figura 3: Conexiones para Entrada de Señal y Salida a las Cajas Acústicas	5
Figura 4: Conexiones para Señal de Disparo de 12V	6
Notas Importantes	7
Instrucciones de Seguridad Importantes	32
Acerca de Rotel	33
Para Empezar	34
Algunas Precauciones	34
Colocación	34
Cables	34
Mando a Distancia RR-AX1401	34
Pilas del Mando a Distancia	34
Alimentación y Control	34
Entrada de Corriente Eléctrica Alterna [21]	35
Conmutador [1] (A) e Indicador Luminoso [2] de Puesta en Marcha	35
Salida para Señal de Disparo de 12 V [15]	35
Indicador Luminoso de Protección [2]	35
Conexión de Entrada	35
Entrada de Fono [10] y Conexión a Masa (GND) [9]	35
Entradas de Línea [11] [12] [17]	35
Salida Preamplificada [16]	36
Salidas para la Conexión de las Cajas Acústicas [19] [20]	36
Conmutador para la Selección de las Cajas Acústicas [4]	36
Selección de las Cajas Acústicas	36
Cable de Conexión a las Cajas Acústicas	36
Polaridad y Puesta en Fase	36
Conexión de las Cajas Acústicas	36
Salida de Auriculares [3]	36
Visualizador de Funciones [5]	37
Conexión Bluetooth APTX [13]	37
Controles de Audio	37
Control de VOLUME [6] (E)	37
Control de BALANCE [8] (B)	37
Control de Selección de la Fuente de Entrada [7] (1)	37
Control de Tono	37
Tone Bypass	37
Tone Enabled	37
Tone Rotel Boost	37
Tone Rotel Max	37
Controles Bass y Treble [8] (B)	38
Control Dimmer	38
Atenuación de la Luminosidad del Visualizador de Funciones [8] (D)	38
Atenuación del Indicadores de Funciones [8]	38
Toma EXT REM IN [14]	38
Conecto RS232 [16]	38
Menú de Ajustes ("Settings")	38
Problemas y Posibles Soluciones	40
El Indicador Luminoso de Puesta en Marcha No Se Activa	40
Sustitución del Fusible	40
No Hay Sonido	40
Formatos de Audio Compatibles	40
No Se Puede Establecer Conexión Vía Bluetooth	40
Características Técnicas	40

Acerca de Rotel

Nuestra historia empezó hace más de 50 años. A lo largo de todas estas décadas, hemos recibido cientos de premios por nuestros productos y satisfecho a centenares de miles de clientes que se toman muy en serio, al igual que usted, sus momentos de ocio.

Rotel fue fundada por una familia cuyo entusiasta interés por la música le condujo a diseñar y construir componentes de Alta Fidelidad sin ningún tipo de compromiso.

Esta pasión ha permanecido inalterada durante todo este tiempo, hasta el punto de que el objetivo de los fundadores de la compañía -proporcionar productos de la máxima calidad a melómanos y audiófilos independientemente de cuales sean sus posibilidades económicas- es compartido por todos sus empleados.

Los ingenieros de Rotel trabajan como un equipo compacto, escuchando y llevando a cabo el ajuste fino de cada nuevo producto hasta que satisface de manera exacta los estándares de calidad musical para los que fue diseñado. Para lograrlo, disponen de la máxima libertad para escoger los mejores componentes allí donde se encuentren. Le sorprenderá agradablemente encontrar exquisitos condensadores procedentes del Reino Unido y Alemania o semiconductores de Japón o Estados Unidos, mientras que los transformadores toroidales de potencia son construidos en la propia factoría de Rotel.

Todos nosotros nos preocupamos por nuestro entorno. Y a medida que se producen y posteriormente desechan más y más aparatos electrónicos, para un fabricante resulta especialmente importante hacer todo lo que le sea posible para poner a punto productos que tengan un impacto negativo mínimo en los vertederos y las capas freáticas.

En Rotel estamos orgullosos de contribuir con nuestra parte. Hemos reducido el contenido en plomo de nuestros componentes electrónicos utilizando una soldadura RoHS especial. Nuestros ingenieros se esfuerzan continuamente por mejorar la eficiencia de las fuentes de alimentación sin comprometer la calidad. Así, en el modo de espera -"standby"- los productos Rotel utilizan una cantidad de energía mínima con el fin de satisfacer las exigencias globales en materia de Consumo de Energía en Standby.

La factoría de Rotel también está contribuyendo con su parte a mejorar el medio ambiente mediante la constante incorporación de mejoras en los métodos de ensamblaje de los productos con el fin de hacer que los procesos de fabricación sean más limpios y respetuosos con el entorno.

Le agradecemos que haya adquirido este producto. Estamos seguros de que le proporcionará largos años de disfrute en la escucha de sus grabaciones musicales favoritas.

Para Empezar

Gracias por haber adquirido el Amplificador Integrado Estereofónico Rotel A11. Utilizado en un sistema de reproducción musical de alta calidad, le permitirá disfrutar durante muchos años de sus composiciones musicales favoritas.

Su nuevo amplificador es un componente de audio de altas prestaciones extremadamente completo. Todos los aspectos de su diseño han sido optimizados para preservar toda la gama dinámica y todas las sutilezas de su música favorita. El aparato incorpora una fuente de alimentación altamente regulada que incluye un transformador de alimentación toroidal diseñado y construido a medida siguiendo especificaciones de Rotel. Esta fuente de alimentación de baja impedancia posee una generosa reserva de energía que permite al amplificador reproducir fácilmente las más exigentes señales de audio. Un diseño de este tipo resulta más caro de fabricar pero es mejor para la música.

Las placas de circuito impreso de este amplificador Rotel incorporan Pistas Circuitorales Simétricas con el fin de asegurar el perfecto mantenimiento de las relaciones temporales de la música y la más fiel reproducción posible de las mismas. Por su parte, la circuitería interna utiliza resistencias de película metálica y condensadores de poliestireno o polipropileno en los puntos más críticos del recorrido de la señal de audio. Todos los aspectos de este diseño han sido examinados al milímetro con el objetivo último de conseguir una fiel reproducción de la música.

Las principales funciones del A11 son fáciles de instalar y usar. Si usted ya está experimentado en el manejo de componentes de audio estereofónicos, en principio no debería encontrar nada que le resultara especialmente complicado. Basta con que conecte el resto de componentes de su equipo y disfrute con su música preferida.

Algunas Precauciones

ADVERTENCIA: Para evitar que se produzcan daños potenciales en su equipo, que desconecte TODOS del mismo cuando conecte o desconecte las cajas acústicas o cualquier otro elemento del mismo. No vuelva a poner en marcha el equipo hasta que esté seguro de que todas las conexiones hayan sido correctamente ejecutadas. Preste particular atención a los cables de conexión a las cajas acústicas, procurando que no haya conductores sueltos de uno de ellos que puedan tocar los cables correspondientes a otras cajas acústicas del equipo o el chasis del amplificador.

Le rogamos que lea cuidadosamente el presente manual de instrucciones. Además de las instrucciones básicas de instalación y puesta a punto del A11, incluye información de gran valor sobre las diferentes configuraciones que permite el aparato, así como información general que le ayudará a optimizar las prestaciones de su sistema. Le rogamos asimismo que contacte con su distribuidor autorizado de Productos Rotel para cualquier duda o consulta. No le quepa la menor duda de que todos sus comentarios y observaciones serán bien recibidos.

Guarde el embalaje del aparato y todo el material en él contenido para un posible uso futuro del mismo. El embalaje o transporte del amplificador en condiciones diferentes de las originales puede dañar seriamente el aparato.

Rellene y envíe –en caso de que esté incluida en la caja del embalaje– la tarjeta de garantía suministrada junto con el amplificador. Asegúrese asimismo de mantener en su poder la factura de compra puesto que es la

mejor manera de que usted se acuerde de la fecha de compra, un dato esencial en caso de que necesitara asistencia técnica durante el período de garantía.

Colocación

Al igual que todos los componentes de audio que manejan señales de bajo nivel, este amplificador puede verse afectado por su entorno. Evite colocar el aparato encima de otros componentes. Evite asimismo situar los cables que transporten señales de audio cerca de los de alimentación ya que de este modo se minimizará la posibilidad de que se capten zumbidos o interferencias.

El aparato genera calor como parte de su funcionamiento normal. Tanto los disipadores térmicos como las ranuras de ventilación de su cubierta superior han sido diseñados para evacuar este calor. Las ranuras de ventilación de la cubierta superior deben permanecer siempre despejadas. Debería haber unos 10 centímetros de espacio libre alrededor del chasis y una razonable circulación de aire a lo largo del lugar en que haya sido instalado el amplificador a fin de evitar el sobrecalentamiento de este último.

Tenga igualmente en cuenta el peso del amplificador cuando seleccione una ubicación determinada para su instalación. Asegúrese por tanto de que la estantería o mueble elegido pueda soportarlo. Le recomendamos que instale el aparato en muebles diseñados específicamente para albergar componentes de audio. Dichos muebles están concebidos para reducir o suprimir vibraciones que pueden afectar negativamente a la calidad del sonido. Consulte a su distribuidor autorizado de productos Rotel para que le aconseje acerca de los muebles más adecuados para su equipo y sobre la adecuada instalación en los mismos de sus componentes de audio.

Cables

Asegúrese de que los cables de alimentación, digitales y de modulación de su equipo estén alejados entre sí ya que de este modo se minimizarán las posibilidades de que la señal de audio se vea afectada por ruido o interferencias procedentes de los cables digitales o de alimentación. El uso sistemático de cables apantallados de alta calidad también contribuirá a prevenir la entrada de ruido o interferencias susceptibles de degradar la calidad sonora de su equipo. Si tiene alguna pregunta que realizar al respecto, le recomendamos que visite a su distribuidor autorizado de productos Rotel para que le aconseje los cables más adecuados para su sistema.

Mando a Distancia RR-AX1401

Algunas funciones pueden ser activadas tanto desde el panel frontal como desde el mando a distancia suministrado de serie (el RR-AX1401). Cuando se hace referencia a estas operaciones, un recuadro con números en su interior hace referencia al aparato principal mientras las letras encerradas en círculos se refieren al mando a distancia.

Pilas del Mando a Distancia

Antes de utilizar el mando a distancia deben colocarse en el mismo dos pilas de tipo AAA. Para instalar las pilas, retire en primer lugar la cubierta que figura en la parte posterior del RR-AX1401. Coloque las pilas respetando las indicaciones de polaridad que se ilustran en el propio compartimento portabaterías. Verifique que el mando a distancia funcione correctamente y a continuación vuelva a colocar en su lugar la tapa del compartimento portabaterías. Cuando las pilas empiecen a agotarse, el mando a distancia dejará de funcionar correctamente. Bastará con que sustituya las pilas (todas) por otras nuevas para eliminar el problema.

Alimentación y Control

Entrada de Corriente Eléctrica Alterna [21]

Su amplificador está configurado en fábrica para que trabaje con la tensión de red correcta que corresponda al país donde que haya sido comprado (115 ó 230 voltios de corriente alterna con una frecuencia de 50 ó 60 Hz). Dicha configuración está indicada en un lugar visible del panel posterior del aparato.

NOTA: En el caso de que tuviese que desplazar su amplificador a otro país, es posible reconfigurarlo para que pueda trabajar con tensiones de red diferentes de la establecida en fábrica. No intente llevar a cabo esta conversión por su cuenta. El acceso al interior del aparato le expone a tensiones eléctricas peligrosas. Para cualquier información al respecto, le rogamos que contacte con personal cualificado o llame al departamento de asistencia técnica postventa de Rotel.

NOTA: Algunos productos están destinados a ser vendidos en más de un país, por lo que se suministran de serie con más de un cable de alimentación. En consecuencia, le rogamos que utilice únicamente el cable apropiado para su país/región.

El aparato no drena una cantidad de corriente considerable de la red eléctrica. Sin embargo, debe enchufarse directamente a una toma de corriente polarizada utilizando el cable suministrado o cualquier otro cable compatible, según lo recomendado por su distribuidor autorizado Rotel. No utilice ningún tipo de cable de extensión. Puede utilizarse una base de enchufes de alta calidad siempre y cuando esté (y también, por supuesto, la toma de corriente ubicada en la pared de su casa) preparada para manejar la corriente exigida por el amplificador y el resto de componentes conectados al mismo.

Si va a estar fuera de su casa durante un largo período de tiempo -por ejemplo las vacaciones de verano-, le recomendamos, como precaución básica, que desconecte su amplificador (así como el resto de componentes de audio y vídeo de su equipo) de la red eléctrica.

Conmutador [1] (A) e Indicador Luminoso [2] de Puesta en Marcha

Pulse el Conmutador de Puesta en Marcha [1] del panel frontal para activar el aparato. El Indicador Luminoso Power [2] se activará para confirmarlo. Pulse de nuevo el Conmutador de Puesta en Marcha para desactivar el aparato.

Cuando el conmutador de puesta en marcha esté en la posición ON, los botones ON y OFF del mando a distancia pueden utilizarse para activar el A11. En el modo de Espera (Standby), el indicador luminoso de puesta en marcha permanece activado pero el visualizador de funciones es apagado.

Salida para Señal de Disparo de 12 V [15]

Ver Figura 4

Algunos componentes de audio pueden ser activados automáticamente cuando reciben una "señal" de puesta en marcha de 12 voltios continuos. Las dos Salidas para Señal de Disparo de 12 V del A11 suministran la señal requerida para ello. Conecte componentes compatibles al A11 con ayuda de un cable terminado en una mini-clavija de 3'5 mm estándar. Cuando el aparato sea desactivado o en el modo de espera ("standby"), la señal de disparo será interrumpida, por lo que los componentes controlados por el mismo serán desactivados.

Indicador Luminoso de Protección [2]

El amplificador incorpora una circuitería de protección frente a corrientes y temperaturas excesivas que lo protege en caso de que se produzcan condiciones de funcionamiento extremas o incorrectas. Los circuitos de protección son independientes de la señal de audio y no tienen ninguna influencia en las prestaciones sonoras. Lo que hacen los citados circuitos es monitorizar la temperatura de los dispositivos (transistores) de salida y desconectar el amplificador si su temperatura de trabajo excede unos límites prefijados considerados seguros para su funcionamiento.

Lo más normal es que usted no vea nunca en funcionamiento esta circuitería de protección. Sin embargo, en el caso de que se dé una condición de funcionamiento erróneo el amplificador dejará de funcionar y mostrará "AMP PROTECTION" en el panel frontal. El indicador luminoso de protección de su panel frontal se vuelve rojo.

Si esto sucede, apague en primer lugar el amplificador. Deje que se enfríe durante unos minutos e intente identificar y corregir el problema que provocó el disparo de la circuitería de protección. Cuando vuelva a poner en marcha el amplificador, la circuitería de protección se reinicializará automáticamente y el correspondiente indicador luminoso se vuelve azul.

En la mayoría de casos, la circuitería de protección se activa cuando se produce una condición de funcionamiento erróneo, como por ejemplo un cortocircuito en los cables de conexión a cajas o una ventilación inadecuada que haga que la temperatura de trabajo alcance un valor excesivo. En algunos casos muy raros es posible que la presencia de impedancias altamente reactivas o extremadamente bajas en las cajas acústicas utilizadas provoque la activación de la circuitería de protección.

Si la circuitería de protección se dispara repetidamente y usted se ve incapaz de aislar y corregir la condición de funcionamiento que provocó dicho disparo, contacte con su distribuidor Rotel autorizado para que le ayude a resolver el problema.

Conexión de Entrada

Ver Figuras 3

NOTA: Para evitar la presencia de ruidos susceptibles de ser apreciados tanto por usted como por sus cajas acústicas, asegúrese de que el sistema esté completamente desconectado cuando usted esté realizando cualquier tipo de conexión de señal.

Entrada de Fono [10] y Conexión a Masa (GND) [9]

Conecte el cable procedente del giradiscos a las entradas de fono correspondientes a los canales izquierdo y derecho. Si el giradiscos incluye un cable para la conexión a masa, conéctelo al terminal con fijación mediante tornillo situado a la izquierda de las entradas de Fono ya que ello contribuirá a prevenir que se produzcan ruidos y zumbidos molestos.

Entradas de Línea [11] [12] [17]

Las entradas CD, Tuner y Aux del amplificador son entradas "de línea" y sirven para conectar componentes tales como reproductores de discos compactos, grabadores/reproductores de videocasetes estereofónicos de Alta Fidelidad o NICAM, sintonizadores de radio, reproductores de LaserDisc o incluso la salida analógica de una mecánica de lectura CD-ROM.

Los canales Izquierdo ("Left") y Derecho ("Right") están claramente identificados y deberían ser conectados a los correspondientes terminales de las fuentes utilizadas. Los conectores correspondientes al canal Izquierdo son de color blanco, mientras que los del canal Derecho son de color rojo. Utilice cables de alta calidad equipados con conectores RCA para la conexión de cualquier fuente al aparato. Consulte a su distribuidor Rotel autorizado para que le aconseje sobre los cables a utilizar.

Salida Preamplificada 18

El amplificador incluye un juego de salida preamplificada designada por PRE OUT. La señal procedente de la fuente seleccionada con el Selector Function está siempre presente en esta salida. Por regla general, esta salida PRE OUT se utiliza para suministrar una señal a otro amplificador integrado o etapa de potencia que a su vez se utilizará para excitar cajas acústicas situadas en una ubicación remota.

NOTA: *Cualquier cambio en los ajustes del control de Volumen, Balance o Tono afectará a la señal presente en la Salida Preamplificada.*

Salidas para la Conexión de las Cajas Acústicas 19 20

Ver Figura 3

Conmutador para la Selección de las Cajas Acústicas 4

El amplificador está equipado con dos pares de salidas para la conexión de cajas acústicas designados por "SPEAKER A" 19 y "SPEAKER B" 20. Dichas salidas son controladas por el conmutador 4 que figura en el panel frontal o los botones J del mando a distancia.

Selección de las Cajas Acústicas

Si sólo se va a utilizar una de las dos parejas de cajas acústicas que pueden conectarse al amplificador, cada caja puede tener una impedancia nominal de hasta 4 ohmios. Por el contrario, si se van a utilizar simultáneamente las parejas de cajas acústicas A y B, cada caja debería tener una impedancia de 8 ohmios o más. Por lo general, la impedancia de las cajas acústicas es un parámetro bastante poco preciso, de modo que en la práctica muy pocas cajas acústicas presentarán problemas al amplificador. Para cualquier duda o cuestión que pueda tener al respecto, consulte con su distribuidor Rotel autorizado.

Cable de Conexión a las Cajas Acústicas

Utilice un cable de dos conductores perfectamente aislado para conectar el amplificador a las cajas acústicas. El tamaño y la calidad de dicho cable pueden tener un efecto audible sobre las prestaciones de la totalidad de su equipo. Un cable de conexión de calidad estándar funcionará pero es posible que provoque una disminución de la potencia de salida o una atenuación de la respuesta en graves, en particular si la longitud del mismo es elevada. En general, un cable más consistente mejorará la calidad del sonido. Para conseguir unas prestaciones óptimas, debería considerar la compra de cables de alta calidad especialmente diseñados para aplicaciones de audio. Su distribuidor Rotel autorizado debería estar en condiciones de ayudarle a seleccionar los cables que vaya a utilizar en su sistema.

Polaridad y Puesta en Fase

La polaridad, es decir la orientación positiva/negativa de las conexiones correspondientes a cada caja acústica, y a la unión con el amplificador deben ser coherentes, de modo que todas las cajas acústicas del sistema estén en fase. Si la polaridad de una conexión es invertida por error, se producirá una fuerte caída de la respuesta en graves, así como una degradación perceptible de la imagen estereofónica global. Todos los cables están marcados de manera que usted pueda identificar fácilmente los dos conductores. Puede haber marcas o líneas impresas en el revestimiento aislante de un conductor. El cable también puede presentar un claro aislamiento al incorporar conductores de distintos colores (cobre y plata). También puede haber indicaciones de polaridad impresas en el revestimiento aislante. Identifique los conductores positivos y negativos y sea coherente con cada una de las conexiones del amplificador y las cajas acústicas.

Conexión de las Cajas Acústicas

Desconecte todos los componentes de su equipo antes de llevar a cabo la conexión de las cajas acústicas. El amplificador incorpora terminales de conexión debidamente codificados (por colores) en su panel posterior. Estos terminales aceptan cable pelado, conectores de tipo cuchilla plana ("spade") o conectores de tipo banana doble (excepto en los países de la Comunidad Europea, donde su uso no está permitido).

Lleve el cable desde el amplificador hasta las cajas acústicas y procure que posea la suficiente longitud para que pueda accederse sin ninguna restricción a los terminales de conexión de las mismas. Si está utilizando conectores dobles de tipo banana, únalos primero a los cables y a continuación insértelos en la zona posterior de los terminales de conexión. En cualquier caso, las tuercas de fijación de dichos terminales deberían bloquearse girándolas en sentido horario.

Si está utilizando conectores de cuchilla plana ("spade"), conéctelos en primer lugar a los cables. Si está colocando directamente cable pelado en los terminales de conexión a las cajas acústicas, separe los cables correspondientes a cada conductor y quite la parte superior del revestimiento aislante. Asegúrese asimismo de no cortar ninguno de los conductores propiamente dichos. Libere (girándolas en sentido contrario de las agujas del reloj) las tuercas de fijación hexagonales y a continuación coloque los conectores alrededor de los terminales de conexión a las cajas acústicas o el cable pelado en el orificio transversal que hay en los mismos. Gire en sentido horario las tuercas de fijación hexagonales para sujetar firmemente en su lugar el conector o el cable de conexión.

NOTA: *Asegúrese de que no haya conductores sueltos que puedan tocar los cables o conductores adyacentes.*

Salida de Auriculares 3

La salida de Auriculares ("Phones") le permite conectar unos auriculares para escuchar música en la intimidad. Esta toma acepta miniclavijas estereofónicas estándar de 3'5 mm (1/8"). La conexión de unos auriculares no interrumpe la señal enviada a las salidas del amplificador. Utilice el conmutador 4 que figura en el panel frontal y los botones J del mando a distancia para desconectar estas últimas.

NOTA: *Puesto que la sensibilidad de cajas acústicas y auriculares puede variar mucho, reduzca siempre el nivel de volumen antes de conectar o desconectar auriculares en su equipo.*

Visualizador de Funciones 5

El visualizador de funciones del panel frontal muestra la fuente seleccionada, el nivel de volumen y los ajustes correspondientes al control de tono. La pantalla proporciona acceso a las opciones de configuración y menú de configuración del amplificador.

Conexión Bluetooth APTX 13

La Antena Bluetooth 13 situada en el panel posterior del A11 sirve para escuchar música en "streaming" desde su dispositivo móvil (por ejemplo un teléfono móvil, tabletas, ordenadores) vía Bluetooth. Estando en su dispositivo móvil, busque "Rotel Bluetooth" y conéctelo. Por lo general, la conexión es automática, aunque si se le solicitara una contraseña le rogamos que pulse "0000" en su dispositivo. El A11 soporta el "streaming" tanto con el Bluetooth tradicional como con el Bluetooth APTX.

Controles de Audio

Control VOLUME 5 6

Gire el control en sentido horario para aumentar el nivel de volumen o en sentido antihorario para reducirlo. En el mando a distancia, pulse la tecla volume + o - para, respectivamente, aumentar o disminuir el nivel de volumen. Para silenciar el volumen por completo, pulse la tecla MUTE 6.

Control BALANCE 5 8

El control Balance ajusta el balance izquierda-derecha del sonido reproducido. El valor por defecto (es decir el establecido en fábrica) es la posición central o "0". Si desea cambiar el balance desde el panel frontal, pulse la tecla MENU 5 para cambiar el visualizador de funciones se sitúe en el modo de BALANCE. A continuación pulse la tecla + o - del panel frontal para cambiar para cambiar el valor a LEFT o RIGHT. El valor puede cambiar desde L15 hasta R15.

NOTA: Este ajuste es guardado de modo permanente incluso después de desactivar el A11.

Para realizar con el mando a distancia cambios temporales no guardados al desactivar el aparato, pulse la tecla BAL 8 para acceder al menú AJUSTE DEL BALANCE ("BALANCE SETTING") y a continuación pulse las teclas terminadas en flecha arriba/abajo/izquierda/derecha 9 para ajustar. Cuando haya terminado, pulse de nuevo la tecla BAL 8 para salir del menú.

Control de Selección de la Fuente de Entrada 7 1

Tanto desde el panel frontal como desde el mando a distancia, pulse la correspondiente fuente de entrada para seleccionar la fuente que desee escuchar.

Control de Tono

El A11 incorpora 4 opciones de control de tono diferentes para proporcionar una amplia gama de posibilidades de escucha. Las opciones incluyen un modo BYPASS que deshabilita los controles de graves y agudos para facilitar el trayecto de audio más directo, un modo ENBABLED que permite ajustes de graves y agudos seleccionables por el usuario y los modos ROTEL BOOST y ROTEL MAX compatibles con configuraciones optimizadas para múltiples entornos y estilos de escucha.

La opción predeterminada en fábrica –opción por defecto– es BYPASS con el fin de proporcionar el sonido más puro posible. Los ajustes de tono se pueden cambiar utilizando el mando a distancia por infrarrojos o desde el panel frontal.

Para cambiar temporalmente el Control de Tono, presione el botón BYPASS 8 en el mando a distancia para conmutar de manera cíclica entre los 4 modos diferentes. Cuando se selecciona Tone Enabled, los ajustes de graves y agudos se pueden cambiar usando el mando a distancia presionando los botones BASS o TREB 8 y luego presionando los botones de flecha C arriba / abajo / izquierda / derecha de aquél para ajustar el valor. Los ajustes BYPASS, ROTEL BOOST y ROTEL MAX no permiten cambios en la configuración de graves y agudos.

NOTA: Estas configuraciones son temporales y no se guardan una vez que el A11 se apaga o se sitúa en el modo de espera.

Los ajustes correspondientes al Control de tono se pueden guardar permanentemente (incluso después de apagar el aparato) utilizando el menú de configuración del panel frontal. Una descripción de los Modos de Tono y el proceso de configuración se enumeran a continuación.

Tone Bypass

Los controles de graves y agudos no están activos con el fin de garantizar el sonido más puro posible. Para seleccionar esta opción, presione varias veces seguidas el botón MENU 5 del panel frontal o el botón SETUP 8 del mando a distancia para conmutar al menú de Configuración de Tono. A continuación presione los botones - o + para seleccionar el modo BYPASS. Este modo es la opción predeterminada de fábrica.

Tone Enabled

Cuando se selecciona la opción Tone Enabled, los niveles de graves y agudos se pueden cambiar usando los botones BASS 8 o TREB 8 del mando a distancia y presionando los botones de flecha 9 arriba/abajo/izquierda/derecha para ajustar el valor. Para seleccionar esta opción, presione varias veces seguidas el botón MENU 5 del panel frontal o el botón SETUP 8 del mando a distancia para alternar al menú de Configuración de tono y luego presione los botones - o + a fin de seleccionar el modo ENABLED.

NOTA: Tenga especial cuidado al activar los controles de tono. Esto aumenta la potencia de salida en las gamas de frecuencias graves o agudas, incrementando la carga en el amplificador y las cajas acústicas.

Tone Rotel Boost

El modo Rotel Boost es exclusivo de Rotel y ofrece una experiencia de escucha personalizada. Las prestaciones sonoras se "realzan" y ofrece una combinación única de características tonales. Para seleccionar esta opción, presione varias veces seguidas el botón MENU 5 del panel frontal o el botón SETUP 8 del mando a distancia con el fin de conmutar en el menú de Configuración de Tono y luego presione los botones - o + para seleccionar el modo ROTEL BOOST.



Tone Rotel Max

Rotel Max aumenta la salida de baja frecuencia para ofrecer más graves. Esta opción es ideal para música, entornos de escucha o cajas acústicas que se benefician de más graves mientras se mantienen las tonalidades de las frecuencias vocales y de la gama media. Para seleccionar esta opción, presione varias veces seguidas el botón MENU 5 del panel frontal o el botón SETUP 8 del mando a distancia para alternar entre los botones



del menú Tone Setup y luego presione los botones - o + para seleccionar el modo ROTEL MAX.

NOTA: El ajuste realizado en el Menú de Configuración de Tono se guarda permanentemente, incluso después de apagar el A11.

Controles Bass y Treble

Cuando Tone Control está configurado como ENABLED, los niveles de graves y agudos se pueden ajustar en el menú de configuración. Estos ajustes se guardan permanentemente, incluso después de apagar o cuando el aparato está en modo de espera. Para configurar los niveles de graves o agudos, presione repetidamente el botón MENU  del panel frontal o el botón SETUP  del mando a distancia para alternar entre los menús de ajuste de bajos o agudos, luego presione los botones - o + para ajustar el valor. El rango de ajuste de Bass (Graves) y Treble (Agudos) abarca desde -10 hasta +10.

NOTA: Los ajustes Bass y Treble del menú de configuración se guardan de forma permanente, incluso después de apagar el A11.

Para cambiar de manera temporal los ajustes de Bass y Treble desde el mando a distancia, pulse la tecla BASS o TREBLE  y a continuación pulse las teclas terminadas en flecha arriba/abajo/izquierda/derecha  del mando a distancia para ajustar el valor.

NOTA: Los cambios en los ajustes Bass y Treble sólo están disponibles cuando se selecciona Tone Enabled (vea la sección Tone Enabled).

Un sistema de audio de altas prestaciones debidamente configurado produce el sonido más natural con pocos o ningún ajuste de los controles de tono. Utilice estos controles con moderación.

Control Dimmer

Atenuación de la Luminosidad del Visualizador de Funciones

Si desea cambiar el brillo del visualizador de funciones, pulse el botón MENU  para cambiar a Ajustes del Visualizador ("Dimmer Settings"). A continuación pulse las teclas + o - del panel frontal para cambiar el brillo del visualizador de funciones.

NOTA: Este ajuste es guardado de manera permanente incluso después de desactivar el A11.

Para cambiar temporalmente el brillo del visualizador de funciones, pulse la tecla DIM  del mando a distancia.

Atenuación del Indicador de Funciones

Para cambiar el brillo ("Dim") del indicador luminoso Power y los indicadores luminoso anteriores el selector de altavoz del panel frontal, pulse el botón MENU  para acceder a LED DIMMER Settings (Ajustes del Indicador de Funciones). A continuación pulse la tecla + o - del panel frontal para ajustar el valor correspondiente.

NOTA: Este ajuste es guardado de manera permanente incluso después de desactivar el A11.

Toma EXT REM IN





Esta toma para mini-clavija de 3'5 mm recibe por cable códigos de control procedentes de una extensa gama de receptores de infrarrojos estándar disponibles en el mercado. Esta función podría ser útil cuando el aparato esté instalado en un mueble y el sensor del panel frontal esté bloqueado. Para más información sobre estos repetidores externos y sobre cómo cablear un conector para que se adapte al receptáculo de la citada mini-toma, le rogamos que consulte a su distribuidor Rotel autorizado.

Conector RS232

El A11 puede ser controlado vía RS232 para su integración en sistema de domótica. La entrada RS232 acepta un cable DB-9 estándar equipado con conectores Macho-Hembra.

Para obtener información adicional sobre las conexiones, el software y los códigos para control desde ordenador del A11, contacte con su distribuidor de productos Rotel autorizado.

Menú de Ajustes ("Settings")

Usted puede acceder al menú de ajustes desde el panel frontal pulsando el botón MENU  o la tecla  del mando a distancia. Puede cambiar el valor de la opción seleccionada pulsando la tecla +/- del panel frontal o las teclas terminadas en flecha arriba/abajo/izquierda/derecha  del mando a distancia. Salte a través de los diversos submenús disponibles pulsando el botón MENU  del panel frontal o la tecla  del mando a distancia.

- TONE BYPASS ("DERIVACIÓN DEL CONTROL DE TONO"): La configuración TONE se puede cambiar a BYPASS, ENABLED, ROTEL BOOST, ROTEL MAX. (Para más información, consulte la sección Control de Tono).

NOTA: Este ajuste es guardado de manera permanente incluso después de desactivar el A11.

- BASS/"GRAVES": El nivel de GRAVES puede ser cambiado en función de los gustos del usuario. (Para más información, consulte la sección dedicada al control de Graves y Agudos.)

NOTA: Este ajuste es guardado de manera permanente incluso después de desactivar el A11.

- TREBLE/"AGUDOS": El nivel de AGUDOS puede ser cambiado en función de los gustos del usuario. (Para más información, consulte la sección dedicada al control de Graves y Agudos.)

NOTA: Este ajuste es guardado de manera permanente incluso después de desactivar el A11.

- BALANCE: Cambia el balance (nivel de volumen relativo) de los canales izquierdo y derecho. (Para más información, consulte la sección dedicada al control de Balance.)

NOTA: Este ajuste es guardado de manera permanente incluso después de desactivar el A11.

- DIMMER ("ATENUAR"): Atenúa el brillo del visualizador.

NOTA: Estos ajustes son guardados de manera permanente incluso una vez que el A11 ha sido desactivado.

- LED DIMMER ("ATENUAR DEL INDICADORES"): Atenúa el brillo del Indicador luminoso Power y los indicadores luminoso anteriores el selector de altavoz.

NOTA: Estos ajustes son guardados de manera permanente incluso una vez que el A11 ha sido desactivado.

- POWER ON MAX VOL: Establece el nivel de volumen máximo cuando el aparato es puesto en marcha ("ON"). El ajuste por defecto es "45".

NOTA: El ajuste Power On Max Volume no se aplica a fuentes configuradas con Ganancia Fija.

- OFF TIMER/"Temporizador de Apagado": El A11 puede configurarse para que se apague automáticamente si no es utilizado durante un período de tiempo determinado. En consecuencia, si no se realizan cambios dentro del intervalo de tiempo especificado en el temporizador "Off Timer", el aparato se situará automáticamente en el MODO DE ESPERA ("STANDBY"). El temporizador "Off Timer" se reiniciará si se realizan cambios en los controles de volumen, fuente o reproducción. El ajuste por defecto para "Off Timer" es 20 MINS.

Entre los ajustes válidos figuran los siguientes: DISABLE, 20 MINS, 1 HORA, 2 HORAS, 5 HORAS y 12 HORAS.

- SIGNAL SENSE ("DETECCIÓN DE SEÑAL"): Comprueba si en la entrada con la función de Detección de Señal configurada está presente una señal de audio. Cuando se selecciona esta entrada como la fuente de escucha activa, el A11 monitoriza el flujo de datos entrante para determinar si en el mismo hay una señal de audio. En el caso de que transcurridos 10 minutos no se ha detectado ninguna señal de audio, el A11 entrará en el Modo de Arranque por Detección de Señal ("Signal Sense Power Mode"). Si el A11 está en el Modo de Arranque por Detección de Señal y detecta la presencia de una señal de audio en la entrada con Detección de Señal, el aparato se pondrá en marcha automáticamente. Para desactivar esta función, seleccione la opción OFF, que es el ajuste por defecto.

NOTE: Cuando el A11 entra en el modo de espera desde el mando a distancia, la función de Detección de Señal no funcionará hasta que el aparato detecte la señal de audio cuya reproducción se interrumpió durante el tiempo de espera ("time-out") mínimo de 10 minutos. Esto previene que el aparato se active de nuevo inmediatamente si todavía hay una señal de audio en curso de reproducción.

NOTA: Cuando se activa la función del SIGNAL SENSE, la A11 consumirá energía adicional en el Modo de Arranque por Detección de Señal.

- FIXED GAIN/"Ganancia Fija": Configura un Nivel de Volumen Fijo para una entrada especificada. Para activar esta función, seleccione el nivel de volumen para AUX1, AUX2 o Bluetooth. Cuando la función esté activada y una entrada con Nivel de Volumen Fijo haya sido seleccionada, el nivel de volumen se situará inmediatamente en el valor especificado.

Los ajustes válidos son los siguientes: VARIABLE, FIXED MIN ("FIJO MÍNIMO"), FIXED 01-95 ("FIJO 01-95") y FIXED MAX ("FIJO MÁXIMO").

- AUX1 VOL: El ajuste por defecto es VARIABLE (desactivado).
- AUX2 VOL: El ajuste por defecto es VARIABLE (desactivado).
- BTOOTH VOL: El ajuste por defecto es VARIABLE (desactivado).

NOTA: El control Volume del panel frontal y las teclas Volume +/- del mando a distancia por infrarrojos son desactivados cuando el nivel de volumen ha sido prefijado. Para desactivar esta función, sitúe el Nivel de Volumen Fijo en "Variable"

- S/W VERSION: Muestra la versión del software de gestión cargada ese momento en el preamplificador.
- FACTORY RESET: Restablece los ajustes originales (de fábrica) en el aparato. Pulse la tecla + del panel frontal o la tecla ENT el mando a distancia para acceder al menú de ajuste de FACTORY DEFAULT. Pulse la tecla + o la tecla ENT de nuevo para confirmar, o pulse el botón MENU para cancelar.

NOTA: Cuando el aparato se reinicialice a los ajustes de fábrica, todas las opciones configuradas previamente serán borradas.

Problemas y Posibles Soluciones

La mayoría de dificultades que suelen producirse en los sistemas de audio son el resultado de conexiones realizadas incorrectamente o ajustes inapropiados. En caso de que usted se encuentre con algún problema, aisle en primer lugar el área afectada, compruebe los ajustes de control realizados, determine la causa del fallo y haga los cambios necesarios. Si se ve incapaz de hacer funcionar de nuevo su amplificador, considere las sugerencias que le damos para las siguientes condiciones:

El Indicador Luminoso de Puesta en Marcha No Se Activa

El indicador luminoso de puesta en marcha y los iconos básicos de la ventana de visualización deberían activarse en el momento de conectar el aparato a una toma de corriente eléctrica y pulsar el Conmutador de Puesta en Marcha. En caso de que no se activen, compruebe dicha toma con otro dispositivo eléctrico, como por ejemplo una bombilla, y asegúrese de que la misma no esté controlada por un conmutador situado en su posición Off.

Sustitución del Fusible

En el caso de que otro dispositivo eléctrico conectado a la toma anterior funcione correctamente y el indicador luminoso de puesta en marcha del aparato siga sin activarse cuando este último esté conectado a dicha toma y el Conmutador de Puesta en Marcha haya sido pulsado, significa que es muy posible que el fusible de protección interno del aparato se haya fundido. Si usted cree que esto es lo que ha sucedido, contacte con su distribuidor autorizado de productos Rotel para que le proporcione uno nuevo y se lo instale adecuadamente.

No Hay Sonido

Verifique la fuente de señal para asegurarse de que esté funcionando correctamente. Asegúrese de que los cables que van desde la fuente de señal a las entradas del amplificador estén conectados adecuadamente. Asegúrese de que el selector Function coincida con la entrada adecuada. Compruebe el cableado entre el amplificador y las cajas acústicas.

Formatos de Audio Compatibles

Bluetooth APTX

Formato	Notas
Cualquier formato soportado por el dispositivo emisor.	Es posible que se excluyan "Apps" diseñadas para reproducir formatos originariamente no soportados por el dispositivo emisor.

Imposible Establecer Conexión por Bluetooth

Si no puede conectar su dispositivo compatible Bluetooth al A11, borre la memoria de la conexión previa en su aparato. En el caso de su dispositivo, por regla general esto se indicará como "Forget this Device" ("Olvidar este Dispositivo"). Intente establecer la conexión de nuevo.

Características Técnicas

Potencia Continua de Salida (20 - 20.000 Hz, THD < 0'03%, 8 ohmios)	50 vatios/canal
Distorsión Armónica Total (20 - 20.000 Hz, 8 ohmios)	< 0'03%,
Distorsión por Intermodulación (60 Hz : 7 kHz, 4:1)	< 0'03%
Respuesta en Frecuencia	
Entradas de Línea	20 - 20.000 Hz, +/- 0'5 dB
Entrada de Fono	10 - 100.000 Hz, +/- 0'5 dB
Factor de Amortiguamiento (20-20.000 Hz, 8 ohmios)	140
Sensibilidad/Impedancia de las Entradas de Línea	
Entrada de Fono (MM)	2,3 mV/47k ohmios
Entradas de Línea (RCA)	180 mV/47k ohmios
Nivel de Saturación	
Entrada de Fono	50 mV
Entradas de Línea	4 V
Nivel/Impedancia de Salida del Preamplificador	1 V/470 ohmios
Salida Preamplificada	
Rango de Actuación de los Controles de Tono	+/- 10 dB en 100 Hz/10 kHz
Relación Señal/Ruido (norma IHF/ponderación A)	
Entrada de Fono	85 dB
Entradas de Línea	100 dB

General

Alimentación

Europa.	230 voltios/50 Hz
EE.UU	120 voltios/60 Hz

Consumo en Standby

< 0'5 vatios

Consumo

160 vatios

BTU (4 ohmios, a 1/8o de la potencia)

479 BTU/h

Dimensiones (An x Al x P)

430 x 93 x 345 mm

Altura del Panel Frontal

80 mm

Peso Neto

6,85 kg

Todas estas especificaciones son correctas en el momento de la impresión del presente manual de instrucciones.

Rotel se reserva el derecho a realizar modificaciones en las mismas sin aviso previo.

Rotel y el logotipo Rotel HiFi son marcas registradas de The Rotel Co. Ltd., Tokio, Japón.

Belangrijke veiligheidsaanwijzingen

Opmerking

De RS232-aansluiting mag alleen worden gebruikt door bevoegde personen.

WAARSCHUWING: Er bevinden zich geen onderdelen in het apparaat waaraan de gebruiker onderhoud kan of moet uitvoeren. Laat onderhoud altijd door professionele onderhoudsmonteurs uitvoeren.

WAARSCHUWING: Om het risico op brand of elektrische schokken te verminderen, dient u te voorkomen dat het apparaat wordt blootgesteld aan water en vocht. Stel het apparaat niet bloot aan waterdruppels of spatwater. Plaats geen voorwerpen met een vloeistof erin, zoals een vaas, op het apparaat. Voorkom dat er voorwerpen in de behuizing terechtkomen. Mocht het apparaat aan vocht worden blootgesteld of mocht er een voorwerp in de behuizing terechtkomen, trek de netstekker dan onmiddellijk uit het stopcontact. Breng het apparaat voor controle en eventuele reparaties naar een erkend onderhoudsmonteur.

Lees alle aanwijzingen.

Bewaar deze handleiding.

Neem alle waarschuwingen.

Volg alle gebruiksaanwijzingen op.

Gebruik dit apparaat niet in de buurt van water.

Reinig de behuizing van het apparaat alleen maar met een droge doek of met een stofzuiger.

Plaats het apparaat niet op een bed, bank, tapijt of een vergelijkbaar oppervlak waardoor de ventilatieopeningen afgesloten kunnen worden. Als het apparaat in een kast of boekenrek wordt geplaatst, moet het meubelstuk voldoende ventilatieruimte bieden om het apparaat goed te kunnen laten koelen.

Houd het apparaat uit de buurt van radiatoren, warmtelampen, kachels of andere apparaten die warmte produceren.

Een gepolariseerde stekker heeft twee pennen, de ene breder dan de andere. Een geaarde stekker heeft twee pennen plus randaardecontacten. De stekker heeft deze voorzieningen voor uw veiligheid. Verwijder ze niet. Als de stekker van het bijgeleverde snoer niet in uw stopcontact past, raadpleeg dan een elektricien.

Leg het netsnoer zodanig dat het niet bekneld raakt, verbogen wordt, knikt, aan warmte wordt blootgesteld of op enige andere wijze beschadigd raakt. Let hierbij met name op het stekkergedeelte en het gedeelte van het snoer dat achter uit het apparaat komt.

Gebruik alleen door de fabrikant voorgeschreven accessoires.

Gebruik het apparaat alleen in combinatie met een standaard, rek, steun of schappensysteem sterk genoeg om het apparaat te ondersteunen. Let goed op als u het apparaat in een standaard of rek (ver)plaatst: zorg ervoor dat de standaard of het rek niet omvalt, waardoor u of iemand anders letsel zou kunnen oplopen of schade aan het apparaat.

Neem de stekker uit het stopcontact bij onweer of als het apparaat langdurig niet gebruikt zal worden.

Stak het gebruik van het apparaat onmiddellijk en laat het door professionele onderhoudsmonteurs controleren en/of repareren als: het netsnoer of de stekker beschadigd is; er voorwerpen in het apparaat zijn gevallen of er vloeistof in is gemorst; het apparaat aan regen is blootgesteld; het apparaat niet naar behoren lijkt te werken; het apparaat is gevallen of beschadigd.

De inrichting moet worden gebruikt in niet-tropische klimaat.

Laat ten minste 10 cm ruimte vrij rond het apparaat.

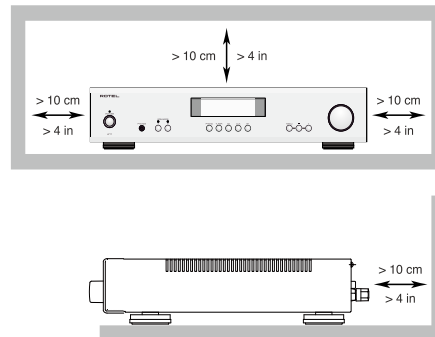

WAARSCHUWING: Met de aansluiting voor de voedingskabel op het achterpaneel kunt u de stroomtoevoer verbreken. Het apparaat moet zich in een open ruimte bevinden waar deze aansluiting goed te bereiken is.

Sluit het apparaat aan op een stroomtoevoer die overeenkomt met de op het achterpaneel aangegeven type- en spanningsaanduiding. (VS: 120V/60Hz, EU: 230V/50Hz).

Sluit het apparaat alleen met de bijgeleverde voedingskabel of een exacte equivalent daarvan op het lichtnet aan. Verander niets aan de meegeleverde kabel. Gebruik geen verlengsnoer.

Met de stekker van het netsnoer kunt u de stroomtoevoer naar het apparaat verbreken. Door de stekker uit het stopcontact en apparaat te trekken, verbreekt u de aansluiting op het stroomnet volledig. Dit is de enige manier om de stroomvoorziening volledig te verwijderen uit het apparaat.

Sluit de luidsprekers aan met kabels volgens klasse 2: dit maakt een goede aansluiting mogelijk met minimaal risico van elektrische schokken.

Stel de batterijen in de afstandsbediening niet bloot aan overmatige temperatuur, zoals direct zonlicht, vuur of andere warmtebronnen. Batterijen moeten worden gerecycleerd of verwijderd als per staat en lokale richtlijnen.



GELDT VOOR VS, CANADA OF WAAR GOEDGEKEURD VOOR GEBRUIK

WAARSCHUWING: OM ELEKTRISCHE SCHOKKEN TE VOORKOMEN DIEN U HET BREDE UITEINDE VAN DE PLUG MET DE BREDE SLEUF TE COMBINEREN. VOLLEDIG INSTEKEN.

ATTENTION: POUR ÉVITER LES CHOCES ÉLECTRIQUES, INTRODUIRE LA LAME LA PLUS LARGE DE LA FICHE DANS LA BORNE CORRESPONDANTE DE LA PRISE ET POUSSER JUSQU'AU FOND.

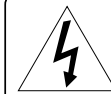

Dit symbool waarschuwt de gebruiker voor de aanwezigheid van ongeïsoleerde gevaarlijke spanning binnenin het apparaat dat een risico op elektrische schokken met zich meebrengt.



Dit symbool attendeert de gebruiker op belangrijke bedienings- en onderhoudsaanwijzingen in deze handleiding en in de productdocumentatie.



Producten van Rotel voldoen aan de BGS-richtlijn inzake beperkingen op het gebruik van bepaalde gevaarlijke stoffen in elektrische en elektronische apparatuur en aan de AEEA-richtlijn betreffende afgedankte elektrische en elektronische apparatuur. Het symbool van een vuilnisbak met een kruis erdoorheen geeft aan dat aan deze richtlijnen wordt voldaan en dat de producten op de juiste wijze gerecycled of verwerkt moeten worden conform deze richtlijnen.



Dit symbool geeft aan dat dit apparaat dubbel geïsoleerd is. Aansluiting op een geaard stopcontact is niet vereist.



Inhoud

Afbeelding 1: Bedieningselementen en aansluitingen	3
Afbeelding 2: Afstandsbediening RR-AX1401	4
Afbeelding 3: Voorversterkergangen en luidsprekeruitgangen	5
Afbeelding 4: De 12V trigger aansluitingen	6
Héél belangrijk	7
Belangrijke veiligheidsaanwijzingen	41
Over Rotel	42
Aan de slag	42
Enkele voorzorgsmaatregelen	43
Plaatsing	43
Kabels	43
De afstandsbediening RR-AX1401	43
Batterijen voor de afstandsbediening	43
Aansluiting op het stroomnet en bediening	43
AC-voedingsingang ^[2]	43
AAN/UIT-knop ^[1] (A) en AAN/UIT-indicator ^[2]	43
12V-triggeruitgang ^[15]	44
Beveiligingsindicator ^[2]	44
Ingangsignaalaansluitingen	44
Phono-ingang ^[10] en massaverbinding (GND) ^[9]	44
Lijningen ^[11] ^[12] ^[17]	44
Voorversterkeruitgang ^[16]	44
Luidsprekeruitgangen ^[19] ^[20]	44
Luidsprekerkeuzeschakelaar ^[4]	44
Luidsprekerselectie	44
Luidsprekerkabelselectie	44
Polariteit en fase	44
Luidsprekeraansluitingen	45
Hoofdtelefoonuitgang ^[3]	45
Display ^[5]	45
APTX Bluetooth-aansluiting ^[13]	45
Geluidsregelingen	45
Volumeregeling ^[6] (E)	45
Balansregeling ^[8] (B)	45
Source-ingang Selector ^[7] (I)	45
Toonregeling	45
Tone Bypass	46
Tone Enabled	46
Tone Rotel Boost	46
Tone Rotel Max	46
Lage- en hogetonenregelingen ^[4] (B)	46
Dimmer	46
Displaydimmer ^[11] (D)	46
LED Dimmer ^[9]	46
Aansluiting voor een externe afstandsbediening ^[14]	46
RS232-aansluiting ^[16]	47
Instellingenmenu	47
Problemen oplossen	48
De AAN/UIT-indicator brandt niet	48
De zekering vervangen	48
Geen geluid	48
Afspeelbaar geluidsformaat	48
Kan geen aansluiting maken via Bluetooth	48
Specificaties	48

Over Rotel

Ons verhaal is meer dan 50 jaar geleden begonnen. Door de jaren heen hebben we met onze producten honderden prijzen gewonnen en hebben honderdduizenden mensen van onze producten kunnen genieten. Mensen die net als u hoogwaardige apparatuur voor home-entertainment op waarde kunnen schatten.

Rotel is opgericht door een familie met passie voor muziek die hifi-apparatuur van de allerhoogste kwaliteit is gaan maken.

Na al die jaren is die passie er nog steeds. Nog altijd is ons doel meerwaarde bieden aan muzikkliefhebbers en hifi-kenners, ongeacht hun budget. Dit doel wordt gedeeld door alle medewerkers van Rotel.

Het milieu gaat ons allemaal aan het hart. Omdat er steeds meer elektronica wordt geproduceerd, wordt het voor fabrikanten steeds belangrijker er alles aan te doen producten zo te ontwerpen dat deze het milieu zo min mogelijk belasten.

Bij Rotel zijn we er trots op dat we hieraan ons steentje kunnen bijdragen. Om het loodgehalte in onze producten te verlagen, zijn we overgestapt op speciaal loodvrij soldeermiddel dat voldoet aan de BGS-richtlijn en op loodvrije componenten. Onze ontwikkelaars verbeteren voortdurend de efficiency van onze voedingen, zonder concessies te doen aan kwaliteit. Als ze op stand-by staan, gebruiken producten van Rotel zeer weinig stroom en voldoen zo aan internationale eisen voor stand-by stroomverbruik.

Ook de Rotel-fabriek draagt een steentje bij aan een beter milieu door de assemblagemethoden steeds verder te verbeteren, om zo tot een schoner en groener productieproces te komen.

Namens Rotel willen wij u bedanken dat u dit product hebt aangeschaft. Wij weten zeker dat u er vele jaren plezier van zult hebben.

Aan de slag

U hebt een geïntegreerde stereoversterker A11 van Rotel aangeschaft. Dank u wel daarvoor. Als u dit product van Rotel combineert met een hoogwaardig audiosysteem, bent u verzekerd van jarenlang muziekplezier.

Deze versterker is een hoogwaardige component met uitgebreide functies. Alle aspecten van het ontwerp zijn ervoor geoptimaliseerd om het volledige dynamische bereik en de subtiele nuances van uw muziek te behouden. De versterker heeft een sterk gereguleerde voeding met een speciaal door Rotel ontworpen ringkerntransformator. Deze voeding met lage impedantie heeft voldoende voedingsreserves, waardoor de versterker met het grootste gemak zelfs de meest veeleisende audiosignalen kan reproduceren. Dit type ontwerp is kostbaarder in productie, maar levert een beter muzikaal resultaat op.

De printplaten zijn symmetrisch opgebouwd om de timing van de muziek nauwkeurig te kunnen behouden en getrouw te kunnen weergeven. Voor de schakelingen zijn metaalfilmweerstand en condensatoren van polystyreen of polypropyleen in de belangrijke signaalpaden gebruikt. Alle aspecten van dit ontwerp zijn met zorg bestudeerd om de meest waarheidsgetrouwe muziekweergave mogelijk te maken.

De belangrijkste functies van de A11 zijn gemakkelijk te installeren en te gebruiken. Als u ervaring hebt met andere stereosystemen, zult u in principe niets vreemds tegenkomen. U hoeft alleen maar de bijbehorende componenten aan te sluiten om volop te kunnen genieten van hoogwaardige geluidswaardigheid.

Enkele voorzorgsmaatregelen

WAARSCHUWING: *Om schade aan uw systeem te voorkomen, dient u ALLE componenten in het systeem uit te schakelen alvorens de luidsprekers of aanverwante componenten aan te sluiten of los te koppelen. Schakel de systeemcomponenten pas weer in als u zeker weet dat alles goed en stevig is aangesloten. Besteed met name aandacht aan de luidsprekerkabels. Er mogen geen losse draadjes zijn die contact kunnen maken met de andere luidsprekerkabels of met het chassis van de versterker.*

Lees deze handleiding zorgvuldig. U vindt hierin niet alleen basisinstructies voor het installeren en het gebruiken van dit apparaat, maar ook waardevolle informatie over verschillende systeemconfiguraties voor de A11 en algemene informatie om uw systeem optimaal te laten presteren. Mocht u nog vragen hebben, neem dan contact op met uw officiële Rotel-verkoper. Natuurlijk kunt u met uw vragen en opmerkingen ook rechtstreeks bij Rotel terecht.

Bewaar de doos en alle bijgesloten verpakkingsmaterialen voor eventueel toekomstig gebruik. Als u de versterker niet in de originele verpakking verzendt of verhuist, kan dit tot ernstige schade aan uw versterker leiden.

Vul de registratiekaart in, als die in de verpakking zit, en stuur hem op. Bewaar ook de originele aankoopbon. Hiermee kunt u de aankoopdatum aantonen als u aanspraak zou moeten doen op de garantie.

Plaatsing

Zoals alle audiocomponenten die lage signalen verwerken, kan ook deze versterker door de omgeving beïnvloed worden. Plaats de versterker niet boven op andere componenten. Vermijd ook dat audiosignaalkabels vlakbij elektrische voedingskabels lopen. Zo vermindert u het risico op het optreden van brommen en ruis.

De versterker wekt tijdens normaal gebruik warmte op. Om deze warmte af te voeren is de versterker voorzien van koelprofielen en ventilatieopeningen. De ventilatiegaten in de bovenkant moeten open blijven. Om te voorkomen dat de versterker oververhit raakt, moet er 10 cm ruimte zijn rond het chassis en moet er een redelijke luchtdoorstroming zijn op de installatielocatie.

Houd bij het selecteren van een installatielocatie rekening met het gewicht van de versterker. Controleer of het schap of de kast sterk genoeg is. Wij adviseren u het apparaat in speciaal meubilair voor audiocomponenten te plaatsen. Dergelijk meubilair is ervoor ontworpen om trillingen die de geluidskwaliteit kunnen aantasten te verminderen of te onderdrukken. Vraag uw officiële Rotelverkoper om advies over het juiste meubilair en over de juiste installatie van audiocomponenten.

Kabels

Houd voldoende afstand tussen de elektrische voedingskabels, de digitale signaalkabels en de gewone audiosignaalkabels in uw installatie. Zo vermindert u het risico dat de gewone audiosignaalkabels ruis oppikken van de voedings- of digitale signaalkabels. Gebruik altijd hoogwaardige mantelkabels om te voorkomen dat ruis de geluidskwaliteit van uw systeem aantast. Mocht u vragen hebben, vraag dan uw officiële Rotel-verkoper om advies over welke kabel u het best kunt gebruiken bij uw systeem.

De afstandsbediening RR-AX1401

Sommige functies kunnen zowel worden bediend vanaf het voorpaneel als met de bijgeleverde afstandsbediening RR-AX1401. Bij de beschrijving van de desbetreffende functies verwijzen cijfers in een vierkant kader naar het voorpaneel van het apparaat en letters met een cirkel eromheen naar de afstandsbediening.

Batterijen voor de afstandsbediening

Voordat u de afstandsbediening kunt gebruiken, moet u eerst de twee bijgeleverde AAA-batterijen plaatsen. Verwijder daarvoor het klepje aan de achterkant van de RR AX1401. Plaats de batterijen in het compartiment zoals op de afbeelding wordt getoond. Controleer of de afstandsbediening goed werkt en plaats het klepje weer terug. Als de batterijen te zwak worden, kan de A11 niet meer altijd goed met de afstandsbediening bediend worden. Vervang de batterijen dan.

Aansluiting op het stroomnet en bediening

AC-voedingsingang 21

In de fabriek is de versterker geconfigureerd voor de specifieke netspanning in het land van aankoop, d.w.z. 120 of 230 V AC en een lijnfrequentie van 50 Hz of 60 Hz. De AC-lijnconfiguratie is aangegeven op een plaatje op het achterpaneel.

OPMERKING: *Als u uw versterker naar een ander land verhuist, moet u de versterker mogelijk opnieuw configureren voor gebruik met een andere lijnspanning. Probeer deze conversie niet zelf uit te voeren. Als u de behuizing van het apparaat te openit, wordt u blootgesteld aan gevaarlijke spanning. Raadpleeg een professionele onderhoudsmonteur of de onderhoudsafdeling van Rotel voor informatie.*

OPMERKING: *Sommige producten zijn bestemd voor verkoop in meer dan één land en worden daarom met meer dan één voedingskabel geleverd. Gebruik uitsluitend het voor uw land of regio geschikte kabel.*

De versterker trekt niet veel stroom. Het moet echter direct in een gepolariseerde stopcontact worden aangesloten met de meegeleverde kabel of andere compatibele kabel zoals aanbevolen door uw erkende Rotel-dealer. Gebruik geen verlengsnoer. U kunt eventueel gebruikmaken van een speciale meervoudige stekkerdoos als de specificaties van de stekkerdoos (en het stopcontact waarop deze wordt aangesloten) afdoende zijn voor de stroom die gevraagd wordt door de versterker en alle erop aangesloten componenten.

Als u langere tijd niet thuis bent, bijvoorbeeld als u een maand op vakantie gaat, is het verstandig om de stekker van uw versterker (en die van andere audio- en videoapparatuur) niet in het stopcontact te laten zitten terwijl u weg bent.

AAN/UIT-knop 1 A en AAN/UIT-indicator 2

Druk op de AAN/UIT-knop op het voorpaneel 1 om het apparaat in te schakelen. Het lampje van de AAN/UIT-indicator 2 gaat branden als het apparaat is ingeschakeld. Druk nogmaals op de AAN/UIT-knop om het apparaat uit te schakelen.

Als de AAN/UIT-knop is ingedrukt (in de stand "aan"), kunt u met de toetsen ON en OFF op de afstandsbediening de A11 in- en uitschakelen. In de stand-by-modus blijft de AAN/UIT-led verlicht, maar het display wordt uitschakeld.

12V-triggeruitgang 15

Zie afbeelding 4

Bepaalde audiocomponenten kunnen automatisch worden ingeschakeld met een 12V-“inschakelsignaal”. De twee 12V-triggeruitgangen van de A11 leveren dit signaal. Daarvoor moet u geschikte componenten met een kabel met een conventionele 3,5mm miniplug op de versterker aansluiten. Als de A11 wordt uitgeschakeld of in de standby-modus staat, wordt het inschakelsignaal onderbroken en worden de componenten die hierdoor worden aangestuurd ook uitgeschakeld.

Beveiligingsindicator 2

Om de versterker in het geval van extreme of foutieve bedrijfsomstandigheden tegen schade te beschermen, is de versterker voorzien van circuits voor thermische beveiliging en overstroombeveiliging. De beveiligingscircuits staan los van het audiosignaal en hebben geen invloed op de geluidsprestaties. Deze circuits bewaken de temperatuur van de uitgangapparaten en schakelen de versterker uit als de temperaturen de veiligheidsgrenzen overschrijden.

Waarschijnlijk zult u de werking van deze beveiligingscircuits nooit ervaren. Mocht er echter een storing optreden, dan stopt de versterker en verschijnt de melding “AMP PROTECTION” op het voorpaneel. De LED-indicator op het voorpaneel zal rood worden.

Zet de versterker uit wanneer dit gebeurt en laat hem een aantal minuten afkoelen. Probeer vervolgens vast te stellen waardoor het beveiligingscircuit in werking is getreden en verhelp het probleem. Als u de versterker opnieuw inschakelt, wordt het beveiligingscircuit automatisch gereset en zou de LEDindicator moeten blauw moeten worden

In de meeste gevallen treedt het beveiligingscircuit in werking door een storing, zoals kortsluiting in de luidsprekerkabels of onvoldoende ventilatie waardoor het apparaat oververhit raakt. Heel zelden wordt het beveiligingscircuit ingeschakeld doordat de luidsprekerimpedantie zeer laag is of de luidsprekerbelasting als gevolg van een hoog reactiegedrag te hoog is.

Vraag uw officiële Rotel-verkoper om hulp als een beveiliging steeds weer wordt ingeschakeld en u de storing niet kunt vinden en/of verhelpen.

Ingangssignaal aansluitingen

Zie afbeelding 3

OPMERKING: Om harde geluiden te voorkomen waarop u en uw luidsprekers geen prijs zullen stellen schakelt u het systeem uit alvorens iets aan te sluiten.

Phono-ingang 10 en massaverbinding (GND) 9

Sluit de kabel van de platenspeler op de linker en rechter Phono-ingangen aan. Als de platenspeler een massakabel heeft, moet u die aansluiten op de schroefklem inks van de Phono-ingangen. Dit helpt brommen en ruis te voorkomen.

Lijningangen 11 12 17

De ingangen CD, Tuner en Aux op de versterker zijn analoge “lijningangen”. Deze zijn bedoeld voor het aansluiten van componenten als cd-spelers,

hifi- of NICAM-stereovideorecorders, tuners, laserdisc-spelers of de analoge uitgang van een cd-rom-station.

De linker- en rechterkanalen zijn duidelijk gekenmerkt en moeten worden aangesloten op de desbetreffende kanalen van de broncomponent. De stekkers voor links zijn wit, die voor rechts zijn rood. Sluit signaalbroncomponenten met hoogwaardige RCA-kabels op de versterker aan. Vraag uw officiële Rotel-verkoper om advies over kabels.

Voorversterkeruitgang 18

De versterker heeft een voorversterkeruitgang. Het signaal van de met de functiekeuzeschakelaar geselecteerde bron is altijd vanaf deze uitgang beschikbaar. In principe worden deze voorversterkeruitgang gebruikt om een signaal door te geven aan een andere geïntegreerde versterker of een eindversterker, waarop externe luidsprekers zijn aangesloten.

OPMERKING: Wijzigingen aan de instellingen van de volume-, balans- of toonregeling zijn van invloed op het signaal dat afkomstig is van de voorversterkeruitgang.

Luidsprekeruitgangen 19 20

Zie afbeelding 3

Luidsprekerkeuzeschakelaar 4

De versterker heeft twee sets luidsprekeruitgangen, gemarkeerd als “SPEAKER A” 19 en “SPEAKER B” 20. De luidsprekeruitgangen worden aangestuurd door de schakelaar 4 op het voorpaneel en J op de afstandsbediening.

Luidsprekerselectie

Als er slechts één stel luidsprekers tegelijk wordt gebruikt, is een luidsprekerimpedantie van slechts 4 ohm toegestaan. Zodra zowel de luidsprekers A als B tegelijk gebruikt worden, moet de impedantie van alle luidsprekers 8 ohm of meer bedragen. Luidsprekerimpedantie-aanduidingen zijn niet altijd even nauwkeurig. In de praktijk zal het niet vaak gebeuren dat luidsprekers problemen opleveren voor de versterker. Mocht u hierover echter vragen hebben, neem dan contact op met uw officiële Rotel-verkoper.

Luidsprekerkabelselectie

Sluit de versterker met geïsoleerde, twee-aderige kabels van geslagen draad op de luidsprekers aan. De dikte en de kwaliteit van de kabel kunnen een hoorbaar effect hebben op de prestaties van het systeem. Standaard luidsprekerkabel werkt wel, maar heeft als nadeel dat het volume en/of de basrespons lager is, met name bij grotere kabellengtes. In het algemeen leveren dikkere kabels een beter geluid op. Voor optimale prestaties is het gebruik van speciale, hoogwaardige luidsprekerkabels aan te bevelen. Uw officiële Rotel-verkoper kan u helpen de juiste kabels voor uw systeem te kiezen.

Polariteit en fase

De polariteit – de juiste aansluiting van de plus- of min-pool – moet voor elke luidspreker- en versterkeraansluiting hetzelfde zijn, zodat alle luidsprekers in fase zijn. Als de polariteit van één aansluiting wordt omgekeerd, is de basweergave zeer zwak en is het stereobeeld minder goed. Alle kabels zijn dusdanig gemerkt dat de twee verschillende aders te herkennen zijn. Ze kunnen voorzien zijn van ribbels of van een streep op de isolatie van een ader. Of de isolatie kan transparant zijn terwijl de inwendige draden verschillende kleuren hebben (koper en zilver). Ook is het mogelijk dat

de polariteitsindicatie op de isolatie geprint is. Bepaal welke de plus- en welke de min-ader is en sluit alle luidsprekers op basis hiervan op dezelfde manier aan.

Luidsprekeraansluitingen

Schakel eerst alle componenten in het systeem uit, voordat u de luidsprekers aansluit. De versterker heeft luidsprekeruitgangen met een kleurcodering op de achterkant van het apparaat. Op deze uitgangen kunnen gestripte kabels, kabelschoentjes of dubbele banaanstekkers worden aangesloten. (behalve in landen in de Europese Gemeenschap waar het gebruik ervan niet is toegestaan). Leid de kabel vanaf de versterker naar de luidsprekers. Zorg voor voldoende extra lengte om de componenten te kunnen verplaatsen, zodat de luidsprekeruitgangen bereikbaar zijn.

Als u gebruikmaakt van dubbele banaanstekkers, sluit deze dan op de draden aan en steek ze achter in de aansluitklemmen. Schroef de bevestigingsschroeven van de aansluitklemmen helemaal vast (rechtsom).

Als u gebruikmaakt van kabelschoentjes, dan moet u deze eerst aan de luidsprekerkabels bevestigen. Wilt u de kabels rechtstreeks aan de aansluitklemmen bevestigen, dan moet u de twee aders van elkaar scheiden en strippen (de isolatie verwijderen). Beschadig de draadjes van de aders niet. Schroef de bevestigingsschroeven van de aansluitklem los (linksom draaien). Doe het kabelschoentje of de gestripte kabel rond de as van de aansluitklem en draai de bevestigingsschroeven vervolgens rechtsom weer vast om het kabelschoentje of de gestripte kabel stevig vast te klemmen.

OPMERKING: Zorg ervoor dat er geen losse draadjes uitsteken die andere aders of connectoren kunnen raken.

Hoofdtelefoonuitgang 3

Op de hoofdtelefoonuitgang kunt u een hoofdtelefoon aansluiten. Op deze uitgang past een standaard 3,5 mm (1/8") mini-stereohoofdtelefoonplug. Als u een hoofdtelefoon aansluit, wordt het signaal naar de luidsprekers hierdoor niet automatisch verbroken. U kunt de luidsprekers uitschakelen met de schakelaar 4 op het voorpaneel en 1 op de afstandsbediening.

OPMERKING: Omdat de gevoeligheid van luidsprekers en hoofdtelefoons sterk kan verschillen, adviseren wij u het geluidsvolume altijd te verlagen alvorens een hoofdtelefoon aan te sluiten of te verwijderen.

Display 5

Op het display op het voorpaneel zijn de gekozen bron, het volumeniveau en de tooninstellingen te zien. Het display biedt toegang tot de installatie en configuratie menu-opties van de versterker.

APT-X Bluetooth-aansluiting 13

De Bluetooth-antenne 13 op het achterpaneel van de A11 is bedoeld voor draadloos streamen via Bluetooth vanaf uw apparaat (bijv. een mobiele telefoon, tabletten, computer). Zoek op uw apparaat naar 'Rotel Bluetooth' en maak hiermee verbinding. Normaal gesproken wordt er automatisch verbinding gemaakt, maar mocht er om een wachtwoord gevraagd worden, voer dan '0000' in op uw apparaat. De A11 ondersteunt het streamen van muziek via traditionele Bluetooth en via APT-X Bluetooth.

Geluidsregelingen

VOLUME-regeling E E

Draai de knop rechtsom (met de klok mee) om het geluid harder weer te geven of linksom (tegen de klok in) om het geluid zachter weer te geven. Druk op de afstandsbediening op de toets voor volume + of – om het geluid harder of zachter weer te geven. Met de toets MUTE F kunt u de geluidsweggever helemaal uitschakelen.

Balans regeling B B

Met de balansregeling kunt u de balans tussen het linker- en rechtergeluidskanaal regelen. De fabrieksinstelling is "in het midden" of "0". U kunt de balans vanaf het voorpaneel wijzigen door op de toets MENU B te drukken totdat in het display op het voorpaneel de modus BALANCE verschijnt. Druk vervolgens op de toets – of + op het voorpaneel om de balans meer naar LINKS of naar RECHTS in te stellen. De waarde kan uiteenlopen van L15 tot R15.

OPMERKING: Ook als de A11 wordt uitgeschakeld, wordt deze instelling vast in het geheugen opgeslagen.

Als u de instelling tijdelijk wilt wijzigen en deze na het uitschakelen niet wilt opslaan, drukt u op de afstandsbediening op de knop BAL B om het menu BALANCE SETTING te selecteren. Druk vervolgens op het pijltje omhoog, omlaag, naar links of naar rechts C om de balansinstelling aan te passen. Druk als u klaar bent nogmaals op de knop BAL B om dit menu te verlaten.

Source-ingang Selector 7 1

Druk op de desbetreffende knop op het voorpaneel 7 of de afstandsbediening 1 om de bron te selecteren waarnaar u wilt luisteren.

Toonregeling

De A11 beschikt over 4 verschillende Tone Control-opties om een breed scala aan luisteropties te bieden. De opties omvatten een BYPASS-modus die de bas- en hogetonenregelaars voor het meest directe audiopad uitschakelt, de ENBABLED-modus waarmee door de gebruiker selecteerbare bassen en hogetoneninstellingen en ROTEL BOOST- en ROTEL MAX-modi geoptimaliseerde configuraties voor meerdere luisteromgevingen en stijlen ondersteunen.

De standaardoptie is ingesteld op BYPASS voor een zo zuiver mogelijk geluid. De tooninstellingen kunnen worden gewijzigd met de IR-afstandsbediening of het voorpaneel.

Om tijdelijk de Tone Control te veranderen, drukt u op de BYPASS B-knop op de afstandsbediening om door de 4 verschillende modi te bladeren. Als Tone Enabled is geselecteerd, kunnen de Bass- en Treble-instellingen worden gewijzigd met de afstandsbediening door op de BASS- of TREB B-knoppen te drukken en vervolgens op de pijltoetsen omhoog / omlaag / links / rechts C op de afstandsbediening om de waarde aan te passen. De instellingen BYPASS, ROTEL BOOST en ROTEL MAX staan geen wijzigingen toe in de instellingen voor Bass en Treble.

OPMERKING: Deze instellingen zijn tijdelijk en worden niet opgeslagen nadat de A11 is uitgeschakeld of zich in de standby-modus bevindt.

De Tone Control-instelling kan permanent worden opgeslagen (zelfs na uitschakeling) via het instelmenu op het voorpaneel. Een beschrijving van de toonmodi en het instellingsproces wordt hieronder vermeld

Tone Bypass

De bedieningselementen Bass en Treble Control zijn niet actief om een zo zuiver mogelijk geluid te garanderen. Om deze optie te selecteren, drukt u herhaaldelijk op MENU [B] op het frontpaneel of op de afstandsbediening IR SETUP [K] om over te schakelen naar het Tone Setup-menu. Druk vervolgens op de - of + knoppen om de BYPASS-modus te selecteren. Deze modus is de standaardinstelling.

Tone Enabled

Wanneer de optie Tone Enabled is geselecteerd, kunnen de bas- en treble-niveaus worden gewijzigd met de BASS- of TREB-knoppen [B] op de IR-afstandsbediening en door op de pijltoetsen omhoog / omlaag / links / rechts [C] te drukken om de waarde aan te passen. Om deze optie te selecteren, drukt u herhaaldelijk op MENU [B] op het frontpaneel of op de knop IR afstandsbediening SETUP [K] om over te schakelen naar het Tone Setup-menu en drukt u vervolgens op de - of + knoppen om de modus ENABLED te selecteren.

OPMERKING: Wees bijzonder voorzichtig wanneer u de toonregelingen omhoog draait. Dit verhoogt de krachtoutput in het bas- of treble-bereik, waardoor de versterker en luidsprekers worden belast.

Tone Rotel Boost

De Rotel Boost-modus is uniek voor Rotel en biedt een luisterervaring op maat. De audioprestaties worden "versterkt" en leveren een unieke mix van tonale kenmerken. Om deze optie te selecteren, drukt u herhaaldelijk op MENU [B] op het frontpaneel of op de afstandsbediening IR SETUP [K] om over te schakelen naar het Tone Setup-menu en drukt u vervolgens op de - of + knoppen om de ROTEL BOOST-modus te selecteren.

Tone Rotel Max

Rotel Max verhoogt de uitvoer van lage frequenties om meer bas te leveren. Deze functie is ideaal voor muziek, luisteromgevingen of luidsprekers die baat hebben bij meer bassen terwijl de tonen van de stem- en middentonen worden gehandhaafd. Om deze optie te selecteren, drukt u herhaaldelijk op MENU [B] op het frontpaneel of op de afstandsbediening IR SETUP [K] om over te schakelen naar het menu Tone Setup en drukt u vervolgens op de - of + knoppen om de ROTEL MAX-modus te selecteren.

OPMERKING: Het setup-menu Tone Setting wordt permanent opgeslagen, inclusief na het uitschakelen van de A11.

Lage- en hogetonenregelingen [B] [B]

Wanneer Toonregeling op INGESCHAKELD is ingesteld, kunnen de bas- en hogetonniveaus worden geconfigureerd in het setup-menu. Deze instellingen worden permanent opgeslagen, inclusief na Uitschakelen of wanneer het apparaat in de standby-stand staat. Om de lage of hoge tonen in te stellen, drukt u herhaaldelijk op MENU [B] op het frontpaneel of op de knop IR afstandsbediening SETUP [K] om naar het menu Bass of Treble Setting te gaan en drukt u vervolgens op de - of + knoppen om de waarde aan te passen. De Bass- en Treble-waarden lopen van -10 tot +10.

OPMERKING: Het setup-menu Lage en hoge tonen worden permanent opgeslagen, inclusief na het uitschakelen van de A11.

Druk op de afstandsbediening op de knop BASS of TREB [B], en pas de waarde vervolgens aan met de knop met het pijltje omhoog, omlaag, naar links of naar rechts [C] op de afstandsbediening.

OPMERKING: Bass- en Treble-wijzigingen zijn alleen beschikbaar als Tone Enabled is geselecteerd (zie Tone Enabled-sectie).

Een goed ingesteld high-performance audiosysteem produceert het meest natuurlijke geluid met weinig of geen aanpassing van de toonregelingen. Gebruik deze knoppen spaarzaam.

Dimmer

Displaydimmer [B] [D]

U kunt de helderheid van het display op het voorpaneel wijzigen door op de toets MENU [B] te drukken om tussen de verschillende DIMMER-instellingen te schakelen. Druk vervolgens op de toets - of + op het voorpaneel om de helderheid te wijzigen.

OPMERKING: Ook als de A11 wordt uitgeschakeld, wordt deze instelling vast in het geheugen opgeslagen.

U kunt de helderheid van het display tijdelijk wijzigen met de toets DIM [D] op de afstandsbediening.

LED Dimmer [B]

U kunt de helderheid van het AAN/UIT-indicator en de indicatoren boven de speaker selector op het voorpaneel wijzigen door op de toets MENU [B] te drukken om tussen de verschillende LED DIMMER-instellingen te schakelen. Druk vervolgens op de toets - of + op het voorpaneel om de helderheid te wijzigen.

OPMERKING: Ook als de A11 wordt uitgeschakeld, wordt deze instelling vast in het geheugen opgeslagen.

Aansluiting voor een externe afstandsbediening [14]





Deze mini-jack van 3,5 mm ontvangt commandocodes van standaard universele infraroodontvangers via een bedrade verbinding. Deze functie kan handig zijn als het product in een kast staat en de sensor op het voorpaneel geblokkeerd wordt. Neem contact op met uw officiële Rotel-verkoper voor nadere informatie over deze externe repeaters en de juiste aansluiting van een jackplug die op de mini-jack-ingang past.

RS232-aansluiting [16]

Voor integratie in computerbesturingssystemen kan de A11 via RS232 worden bestuurd. Op de RS232-ingang past een standaard rechte DB-9 mannetje/vrouwje kabel.

Neem voor aanvullende informatie over de aansluitingen, software en besturingscodes voor het via een computer besturen van de A11 contact op met uw officiële Rotel-verkoper.

Instellingenmenu

U kunt het Instellingenmenu oproepen met de toets MENU  op het voorpaneel van de versterker of met de toets  op de afstandsbediening. U kunt de waarde van de geselecteerde optie veranderen met de toets - / + op het voorpaneel of met de knoppen met een pijltje omhoog/omlaag/naar links/naar rechts  op de afstandsbediening. U kunt de verschillende submenu's doorlopen met de toets MENU  op het voorpaneel of  op de afstandsbediening.

- TONE BYPASS: De TONE-instelling kan worden gewijzigd in BYPASS, ENABLED, ROTEL BOOST, ROTEL MAX. (Raadpleeg het gedeelte Toonregeling voor meer informatie.)

OPMERKING: Ook als de A11 wordt uitgeschakeld, worden deze instellingen vast in het geheugen opgeslagen.

- BASS: Het lagetonniveau kan naar wens aangepast worden. (Zie voor meer informatie het hoofdstuk over lage- en hogetonenregelingen.)

OPMERKING: Ook als de A11 wordt uitgeschakeld, worden deze instellingen vast in het geheugen opgeslagen.

- TREBLE: Het hogetonniveau kan naar wens aangepast worden. (Zie voor meer informatie het hoofdstuk over lage- en hogetonenregelingen.)

OPMERKING: Ook als de A11 wordt uitgeschakeld, worden deze instellingen vast in het geheugen opgeslagen.

- BALANCE: Balans links/rechts aanpassen (ga voor meer informatie naar het hoofdstuk over de Balansregeling).

OPMERKING: Ook als de A11 wordt uitgeschakeld, worden deze instellingen vast in het geheugen opgeslagen.

- DIMMER: Dimt de helderheid van het display.

OPMERKING: Ook als de A11 wordt uitgeschakeld, worden deze instellingen vast in het geheugen opgeslagen.

- LED DIMMER: Dimt de helderheid van de AAN/UIT-indicator en de indicatoren boven de speaker selector.

OPMERKING: Ook als de A11 wordt uitgeschakeld, worden deze instellingen vast in het geheugen opgeslagen.

- POWER ON MAX VOLUME: Hiermee wordt het maximumvolume ingesteld als het apparaat ingeschakeld is. De fabrieksinstelling is '45'.

OPMERKING: De instellingen voor Power On Max Volume zijn niet van toepassing op bronnen die zijn geconfigureerd met Fixed Gain (vaste versterking).

- OFF TIMER: De A11 kan zichzelf automatisch uitschakelen als er gedurende een bepaalde periode geen activiteit is geweest. Indien er geen veranderingen worden aangebracht in de versterker binnen de voor het "Off Timer" ingestelde tijd, schakelt de versterker automatisch naar stand-by. De timer voor automatische uitschakeling wordt opnieuw gestart als er een wijziging wordt aangebracht in het volume, de bron of het afspele. De standaardinstelling voor automatische uitschakeling is 20 MINS (MINUTEN).

Geldige instellingen zijn onder andere: UIT, 20 MINUTEN, 1 UUR, 2 UUR, 5 UUR, 12 UUR.

- SIGNAL SENSE: Controleer of er een audiosignaal aanwezig is op de ingang die is ingesteld als Signal Sense-ingang. Als deze ingang als actieve luisterbron geselecteerd is, monitort de A11 de gegevensstroom op audiosignalen. Als er 10 minuten lang geen audiosignaal wordt waargenomen, schakelt de A11 over naar de stand Signal Sense Power. Als de A11 in de stand Signal Sense Power staat en er wel weer een audiosignaal wordt herkend op de Signal Sense-ingang, schakelt de versterker automatisch weer in. U kunt deze functie uitschakelen door de optie OFF te selecteren. Dit is de standaard fabrieksinstelling.

OPMERKING: Als de A11 via de afstandsbediening naar stand-by wordt geschakeld, werkt de Signal Sense-functie pas weer als de versterker heeft gemerkt dat er ten minste 10 minuten lang geen geluidssignaal is ontvangen. Hiermee wordt voorkomen dat de versterker onmiddellijk weer wordt ingeschakeld als er nog een geluidssignaal wordt afgespeeld.

OPMERKING: Als de signaal SENSE functie is geactiveerd, zal de A11 extra stroom verbruiken in de stand Signal Sense Power stand.

- FIXED GAIN: Hiermee wordt een vast versterkingsvolume ingesteld voor een bepaalde ingang. U kunt deze functie inschakelen door met de toets - of + het gewenste vaste volume te selecteren voor AUX1, AUX2 of Bluetooth. Als deze functie is ingeschakeld en een ingang met een vast ingesteld volume geselecteerd wordt, wordt de geluidsterkte onmiddellijk op het opgegeven niveau ingesteld.

Geldige instellingen zijn onder andere: VARIABLE (variabel), FIXED MIN (vast minimumvolume), FIXED 01-95 (vast 01 tot 95), FIXED MAX (vast maximumvolume).

- AUX1 VOL: De fabrieksinstelling is VARIABLE (uitgeschakeld).
- AUX2 VOL: De fabrieksinstelling is VARIABLE (uitgeschakeld).
- BTOOTH VOL: VARIABLE (uitgeschakeld) is de fabrieksinstelling.

OPMERKING: De volumeregelpknop op het voorpaneel en de toetsen Volume +/- op de afstandsbediening worden uitgeschakeld als gebruikgemaakt wordt van een vaste volume-instelling. U kunt deze functie uitschakelen door het niveau van het vaste volume (Fixed Volume) op "Variable" in te stellen.

- S/W VERSION: Hiermee wordt aangegeven welke softwareversie momenteel in de versterker is geladen.

- FACTORY DEFAULT: Hiermee worden de originele fabrieksinstellingen van het apparaat hersteld. Druk op de toets + op het voorpaneel of de toets ENT op de afstandsbediening om instelmenu FACTORY DEFAULT invoeren. Druk nogmaals op de toets + op het voorpaneel of de toets ENT op de afstandsbediening om te bevestigen, of druk op de toets MENU om te annuleren.

OPMERKING: Alle eerder geconfigureerde opties worden gewist en de standaard fabrieksinstellingen worden hersteld.

Problemen oplossen

De meest voorkomende problemen bij audiosystemen zijn het gevolg van aansluitfouten of foute instellingen. Mocht u tegen problemen aanlopen, bepaal dan waar het probleem zich voordoet, controleer de instellingen van de bedieningselementen en menu's, stel de precieze oorzaak van de fout vast en voer de nodige aanpassingen uit. Als de versterker geen geluid te horen geeft, zijn de onderstaande suggesties wellicht nuttig:

De AAN/UIT-indicator brandt niet

De ringvormige AAN/UIT-indicator en de basiselementen in het displayvenster moeten branden als de stekker van de versterker in het stopcontact is gestoken en de AAN/UIT-knop is ingedrukt. Als aan deze voorwaarden voldaan is en deze elementen toch niet branden, controleer dan met een ander elektrisch apparaat, zoals een lamp, of het stopcontact goed werkt. Het kan bijvoorbeeld zijn dat het stopcontact met een schakelaar geregeld wordt en dat deze schakelaar uitgeschakeld is.

De zekering vervangen

Als een ander apparaat wel op het stopcontact werkt, maar de AAN/UIT-indicator nog steeds niet verlicht wordt als de stekker van de versterker in het stopcontact wordt gestoken, is het mogelijk dat de inwendige zekering kapot is. Neem in dat geval contact op met uw Rotel-verkoper om de zekering te laten vervangen.

Geen geluid

Controleer of de signaalbron goed werkt. Controleer of de kabels van de signaalbron naar de ingangen op de versterker goed zijn aangesloten. Zorg ervoor dat de juiste bron geselecteerd is. Controleer de bedrading tussen de versterker en de luidsprekers.

Afspeelbaar geluidsformaat

APT-X Bluetooth

Formaat	Opmerkingen
Alle formaten die ondersteund worden door het verzendende apparaat.	Geldt mogelijk niet voor apps die ontworpen zijn om formaten af te spelen die oorspronkelijk niet worden ondersteund door het verzendende apparaat.

Kan geen aansluiting maken via Bluetooth

Als u geen verbinding kunt maken tussen uw Bluetooth-apparaat en de A11, wis dan de informatie van de vorige aansluiting uit het geheugen van uw Bluetooth-apparaat. Op Bluetooth-apparaten wordt dit vaak aangegeven als "Forget this Device" (Dit apparaat vergeten). Probeer nu opnieuw verbinding te maken.

Specificaties

Continu uitgangsvermogen (20 - 20k Hz, < 0,03%, 8 ohm)	50 watt/kan.
Totale harmonische vervorming (20 Hz - 20k Hz, 8 ohm)	< 0,03%,
Intermodulatievervorming (60 Hz : 7 kHz, 4:1)	< 0,03%
Frequentiebereik	
Phono-ingang	20 Hz - 20k Hz, ± 0,5 dB
Lijningangen	10Hz z - 100k Hz, ± 0,5 dB
Dempingsfactor (20 Hz - 20k Hz, 8 ohm)	140
Gevoeligheid / Impedantie van ingangen	
Phono-ingang	2,3 mV / 47k ohm
Lijningangen voor lijnspanning	180 mV / 47k ohm
Overbelasting ingangen	
Phono-ingang	50 mV
Lijningangen	4 V
Voorversterkeruitgang / Impedantie	1 V / 470 ohm
Toonregeling - lage / hoge tonen	± 10 dB bij 100 Hz / 10k Hz
Signaal-ruisverhouding (IHF "A" gewogen)	
Phono-ingang	85 dB
Lijningangen voor lijnspanning	100 dB

Algemeen

Netspanning:	
VS:	120 V, 60 Hz
EG:	230 V, 50 Hz
Stroomverbruik stand-by	< 0,5W
Stroomverbruik	160W
BTU (4 ohm, bij 1/8th vermogen)	479 BTU/h
Afmetingen (B x H x D)	430 x 93 x 345 mm l
	7" x 3 5/8" x 13 1/2"
Hoogte voorpaneel	80 mm / 3 1/8"
Gewicht (netto)	6,85 kg

Alle specificaties zijn correct bij het ter perse gaan.

Rotel behoudt zich het recht voor zonder voorafgaande kennisgeving verbeteringen door te voeren.

Rotel en het Rotel Hi-Fi-logo zijn gedeponeerde handelsmerken van The Rotel Co, Ltd., Tokio, Japan.

Importanti informazioni di sicurezza

Nota

La connessione RS-232 deve essere utilizzata solo da personale autorizzato.

ATTENZIONE: Non vi sono all'interno parti riparabili dall'utente. Per l'assistenza fare riferimento a personale qualificato.

ATTENZIONE: Per ridurre il rischio di incendio e di scossa elettrica non esporre l'apparecchio all'umidità o all'acqua. Non posizionare contenitori d'acqua, ad esempio vasi, sull'unità. Evitare che cadano oggetti all'interno del cabinet. Se l'apparecchio è stato esposto all'umidità o un oggetto è caduto all'interno del cabinet, staccare immediatamente il cavo di alimentazione dalla presa elettrica. Portare l'apparecchio ad un centro di assistenza qualificato per i necessari controlli e riparazioni.

Leggere attentamente tutte le istruzioni.

Conservare questo manuale.

Seguire attentamente tutte le avvertenze.

Seguire tutte le istruzioni d'uso.

Non utilizzare il prodotto vicino all'acqua.

Pulire il cabinet solo con un panno asciutto o con un piccolo aspirapolvere.

Non posizionare l'apparecchio su un letto, divano, tappeto, o superfici che possano bloccare le aperture di ventilazione. Se l'apparecchio è collocato in una libreria o in mobile apposito, fare in modo che vi sia abbastanza spazio attorno all'unità per consentire la ventilazione ed un adeguato raffreddamento.

Tenerlo lontano da fonti di calore come caloriferi, termoconvettori, stufe o altri apparecchi che generano calore.

Non cercare di eliminare la messa a terra o la polarizzazione. Se la spina del cavo di alimentazione fornito in dotazione non corrisponde allo standard della vostra presa consultate un elettricista per la sostituzione di quest'ultima.

Non far passare il cavo di alimentazione dove potrebbe venir schiacciato, pizzicato, piegato eccessivamente, esposto al calore o danneggiato. Fare particolare attenzione al posizionamento del cavo di alimentazione in corrispondenza della presa elettrica e nel punto in cui esce dalla parte posteriore dell'apparecchio.

Usare esclusivamente accessori indicati dal produttore.

Utilizzare solo stand, scaffali o supporti abbastanza forte per sostenere la prodotto. Prestare molta cautela nel muoverlo quando si trova su un supporto o uno scaffale per evitare di ferirvi o danni al la prodotto in caso di caduta.



Il cavo di alimentazione deve essere scollegato dalla presa elettrica durante forti temporali con fulmini e quando l'apparecchiatura rimane inutilizzata per un lungo periodo di tempo.

L'apparecchio non deve più essere utilizzato e fatto ispezionare da personale qualificato quando: il cavo di alimentazione o la spina sono stati danneggiati; sono caduti oggetti o liquidi all'interno dell'apparecchio; è stato esposto alla pioggia; non sembra funzionare in modo normale; è caduto o è stato in qualche modo danneggiato.

L'apparecchio deve essere usato in clima non tropicali.

Mantenere 10 cm circa di spazio libero da tutti i lati del prodotto.

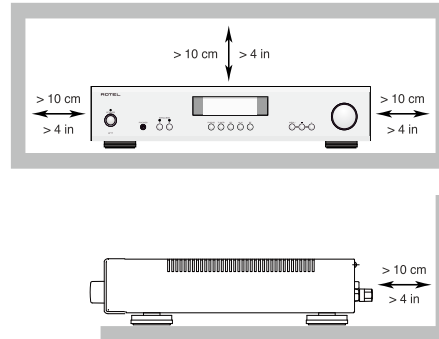

ATTENZIONE: La presa del cavo di alimentazione sul pannello posteriore è il mezzo principale per scollegare l'apparecchio dall'alimentazione. Posizionarlo quindi in modo tale che la presa sia sempre facilmente accessibile.

L'apparecchio deve essere collegato esclusivamente ad un'alimentazione elettrica del tipo indicato sul pannello posteriore. (USA: 120V/60Hz, CE: 230V/50Hz).

Collegare l'unità alla presa di alimentazione solo con il cavo fornito o con un esatto equivalente. Non modificare il cavo in dotazione in alcun modo. Non utilizzare prolunghie.

La presa del cavo di alimentazione sul pannello posteriore è il mezzo principale per scollegarlo dall'alimentazione. Per scollegare completamente il prodotto, è necessario staccare fisicamente il cavo di alimentazione dalla presa elettrica e prodotto. Questo è l'unico modo per rimuovere completamente l'alimentazione dal la prodotto.

Per il collegamento con i diffusori utilizzare cavi di Classe 2 che assicurano un idoneo isolamento e minimizzano il rischio di scosse elettriche.

Le batterie del telecomando non devono essere esposte ad eccessivo calore come raggi di sole, fuoco o simili. Le batterie devono essere riciclate o smaltite secondo le linee guida statali e locali.



APPLICABLE FOR USA, CANADA OR WHERE APPROVED FOR THE USAGE

CAUTION: TO PREVENT ELECTRIC SHOCK, MATCH WIDE BLADE OF PLUG TO WIDE SLOT. INSERT FULLY.

ATTENTION: POUR EVITER LES CHOCS ELECTRIQUES, INTRODUIRE LA LAME LA PLUS LARGE DE LA FICHE DANS LA BORNE CORRESPONDANTE DE LA PRISE ET POUSSER JUSQU'AU FOND.

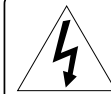

Il fulmine inserito in un triangolo avverte della presenza di materiale non isolato, sotto tensione, ad elevato voltaggio all'interno del prodotto che può costituire pericolo di folgorazione.



Il punto esclamativo entro un triangolo equilatero avverte della presenza di istruzioni d'uso e manutenzione importanti nel manuale o nella documentazione che accompagna il prodotto.



I prodotti Rotel sono realizzati in conformità con le normative internazionali: Restriction of Hazardous Substances (RoHS) per apparecchi elettronici ed elettrici, ed alle norme Waste Electrical and Electronic Equipment (WEEE). Il simbolo del cestino con le ruote e la croce sopra, indica la compatibilità con queste norme, e che il prodotto deve essere riciclato o smaltito in ottemperanza a queste direttive.



Questo simbolo indica che l'apparecchio ha un doppio isolamento. Il collegamento a terra non è richiesto.



Sommario

Figura 1: Controlli e connessioni	3
Figura 2: Telecomando RR-AX1401	4
Figura 3: Collegamenti ingressi ed uscite diffusori	5
Figura 4: Collegamenti segnali Trigger 12 V	6
Note importanti	7
Importanti informazioni di sicurezza	49
Alcune informazioni su Rotel	50
Per Cominciare	50
Alcune precauzioni	51
Posizionamento	51
Cavi di collegamento	51
Telecomando RR-AX1401	51
Batterie del telecomando	51
Alimentazione AC e comandi	51
Ingresso alimentazione ^[21]	51
Interruttore d'accensione ^[1] ^[A] ed indicatore ^[2]	52
Uscite segnali trigger 12 V ^[15]	52
Indicatore di protezione	52
Collegamento segnali d'ingresso	52
Ingresso Phono ^[10] e collegamento massa (GND) ^[9]	52
Ingressi Linea ^[11] ^[12] ^[17]	52
Uscita preamplificatore ^[18]	52
Uscite diffusori ^[19] ^[20]	52
Selettore diffusori ^[4]	52
Selezione dei diffusori	52
Scelta del cavo diffusori	52
Polarità e fase	53
Collegamento diffusori	53
Uscita cuffia ^[3]	53
Display ^[5]	53
Collegamento Bluetooth aptX ^[13]	53
Controlli audio	53
Volume ^[6] ^[E]	53
Bilanciamento ^[8] ^[8]	53
Tasti selezione ingressi ^[7] ^[1]	53
Controlli tone	53
Tone Bypass	54
Tone Enabled	54
Tone Rotel Boost	54
Tone Rotel Max	54
Controlli di tono bassi ed alti ^[8] ^[6]	54
Controllo luminosità	54
Controllo luminosità display ^[9] ^[D]	54
Controllo luminosità indicatore ^[9]	54
Ingresso EXT REMOTE ^[14]	54
Connettore RS232 ^[16]	54
Menù impostazioni	55
Risoluzione dei problemi	56
L'indicatore di accensione non si illumina	56
Sostituzione del fusibile	56
Nessun suono	56
Formati audio riproducibili	56
Impossibile connettersi tramite Bluetooth	56
Caratteristiche tecniche	56

Alcune informazioni su Rotel

La nostra storia ha avuto inizio quasi 50 anni fa. Nel corso del tempo abbiamo ricevuto centinaia di riconoscimenti per la qualità dei nostri prodotti e soddisfatto centinaia di migliaia di audiofili ed amanti della musica. Proprio come voi!

Rotel è stata fondata da una famiglia la cui passione per la musica ha portato alla realizzazione di componenti alta fedeltà di qualità senza compromessi.

Attraverso gli anni questa passione non si è affievolita e l'obbiettivo di realizzare apparecchi di straordinario valore per veri audiofili, indipendentemente dal loro budget, continua ad essere condiviso da tutti coloro che vi lavorano.

I nostri progettisti operano in stretto contatto tra loro ascoltando ed affinando ogni nuovo prodotto fino a raggiungere determinati standard qualitativi. Viene loro offerta una totale libertà di scelta sui componenti per ottenere le migliori prestazioni possibili. Non è raro quindi trovare in un Rotel condensatori di fabbricazione inglese o tedesca, semiconduttori giapponesi o americani, con la sola eccezione dei trasformatori di alimentazione, prodotti come tradizione nelle nostre fabbriche.

Noi tutti abbiamo a cuore i temi dell'ambiente. Pensando al numero sempre crescente di apparecchi elettronici prodotti, è molto importante per un costruttore fare tutto il possibile affinché essi abbiano un minimo impatto sull'ambiente.

Alla Rotel siamo orgogliosi di fare la nostra parte riducendo il contenuto di piombo negli apparecchi rispettando rigorosamente la normativa RoHS. I nostri progettisti sono continuamente impegnati a migliorare l'efficienza dei prodotti senza per questo compromettere la loro qualità. Quando in standby, gli apparecchi assorbono una minima quantità di corrente così da soddisfare i requisiti dei più rigorosi standard di consumo energetico.

Anche le fabbriche Rotel contribuiscono ad aiutare l'ambiente attraverso continui progressi dei metodi di costruzione per arrivare a processi produttivi sempre più rispettosi dell'ambiente.

Noi tutti di Rotel vi ringraziamo per aver acquistato questo prodotto che, siamo sicuri, vi accompagnerà per molti anni di puro divertimento e soddisfazione.

Per Cominciare

Grazie per aver acquistato l'amplificatore integrato stereo Rotel A11. Utilizzato in un sistema di riproduzione audio di qualità vi garantirà numerosi anni di gradevole intrattenimento.

Questo preamplificatore è un componente di alte prestazioni dotato di innumerevoli funzioni. Ogni aspetto del loro progetto è stato ottimizzato per conservare intatta la dinamica ed ogni più piccolo dettaglio della musica. La sezione di alimentazione si avvale di un generoso trasformatore toroidale progettato da Rotel. La sua bassa impedenza d'uscita garantisce un'ampia riserva di energia alla sezione di potenza per poter riprodurre con facilità anche i passaggi musicali più impegnativi. Benché più costoso, un accurato progetto della sezione di alimentazione apporta indubbi vantaggi alla qualità della riproduzione.

I circuiti stampati che ospitano le circuitazioni sono disegnati seguendo una particolare concezione simmetrica delle piste così da assicurare una perfetta corrispondenza tra i due canali. La componentistica comprende resistenze a strato metallico e condensatori in polistirolo o polipropilene nei punti più critici per assicurare la massima qualità. Tutti gli aspetti del progetto sono stati accuratamente valutati per assicurare la più fedele riproduzione possibile.

L'utilizzo dell'A11 non potrebbe essere più semplice. Se si ha dimestichezza con questo genere di apparecchi, non rimane che collegarlo all'impianto ed iniziare ad apprezzarne le qualità.

Alcune precauzioni

ATTENZIONE: Per evitare danni ai componenti dell'impianto, assicurarsi sempre che siano tutti completamente spenti prima di eseguire o modificare i collegamenti tra loro o con i diffusori. Non riaccendere alcuno dei componenti prima di aver controllato tutti i collegamenti. Prestare particolare attenzione ai cavi dei diffusori per evitare che alcuni fili lasciati liberi possano toccare un altro cavo, il connettore adiacente o il mobile dell'amplificatore.

Vi preghiamo di leggere con attenzione questo manuale. Insieme alle istruzioni d'uso e di installazione di base, fornisce informazioni che vi aiuteranno a sfruttare al meglio il vostro sistema. Si prega di contattare il vostro rivenditore autorizzato Rotel per eventuali domande o dubbi. Inoltre tutti noi in Rotel saremmo lieti di rispondere ai vostri quesiti.

Conservare la scatola dell'imballo ed il materiale di protezione interno per eventuali necessità future. La spedizione o lo spostamento dell'apparecchio in qualsiasi altro contenitore che non sia l'imballo originale potrebbe causare seri danni al prodotto.

Se presente nell'imballo, compilare e spedire il certificato di garanzia. Conservare la ricevuta d'acquisto originale che costituisce la miglior prova della data di acquisto del prodotto, necessaria nell'eventualità di dovere ricorrere ad interventi di riparazione in garanzia.

Posizionamento

Come tutti i componenti audio che trattano segnali di bassa intensità, anche l'A11 può venir influenzato da ciò che lo circonda. Si eviti di posizionarlo sopra altri apparecchi ed assicurarsi che i cavi di collegamento audio non vengano a trovarsi in prossimità dei cavi di alimentazione elettrica per minimizzare il rischio di ronzii o rumori indesiderati.

L'apparecchio genera calore durante il normale funzionamento. I dissipatori interni e le aperture sul coperchio sono previste per smaltire il calore prodotto: non ostruire quindi le aperture di ventilazione e lasciare almeno 10 cm di spazio libero attorno all'unità per consentire un adeguato passaggio dell'aria e prevenire surriscaldamenti.

Considerare il peso e le dimensioni dell'apparecchio. Nel caso si desideri posizionarlo su una mensola o in un mobile, accertarsi che possano sopportarne il peso. Si consiglia di installarlo in una struttura progettata per ospitare componenti audio e ridurre o sopprimere le vibrazioni indotte dall'esterno. Consultare il rivenditore Rotel per conoscere il tipo di mobile più adatto e ricevere consigli sulla corretta installazione dei componenti dell'impianto.

Cavi di collegamento

Assicurarsi di mantenere i cavi di alimentazione elettrica, quelli di segnale digitale ed i normali cavi di segnale audio ben distinti e lontani tra loro per minimizzare il rischio che questi ultimi possano venir influenzati da campi magnetici e captare rumore. Utilizzare per i collegamenti audio solo cavi schermati specifici e di buona qualità. Per consigli sulla scelta dei cavi più adatti al vostro impianto, rivolgersi al proprio rivenditore Rotel.

Telecomando RR-AX1401

L'A11 può essere comandato sia con le manopole ed i tasti presenti sul pannello frontale, sia tramite il telecomando RR-AX1401 in dotazione. In queste istruzioni, a fianco della descrizione delle funzioni, appare un numero racchiuso in un riquadro riferito al comando sul frontale ed una lettera in un cerchio nero riferita al corrispondente tasto sul telecomando.

Batterie del telecomando

Prima di utilizzare il telecomando inserire le due batterie AAA (stilo) fornite. Rimuovere il coperchio del vano batterie sul retro e posizionare la batterie rispettando la polarità (+ e -) indicata sul fondo del vano. Controllare il funzionamento del telecomando e quindi riposizionare il coperchio. Se col passare del tempo si dovesse notare una diminuzione della portata del telecomando, ciò è dovuto al progressivo esaurimento delle batterie. In questo caso sostituirle entrambe con altre nuove per risolvere il problema.

Alimentazione AC e comandi

Ingresso alimentazione 21

L'apparecchio è configurato in fabbrica per funzionare alla tensione di alimentazione del Paese in cui è stato acquistato (USA: 120V/60Hz, Europa: 230V/50Hz). La tensione di alimentazione AC impostata è indicata su un adesivo posto sul retro.

NOTA: In caso di trasferimento in un Paese con diversa tensione elettrica, è possibile riconfigurare internamente l'A11. Questa operazione deve essere svolta da personale qualificato e non dall'utente. All'interno dell'amplificatore sono infatti presenti tensioni potenzialmente pericolose. Consultare il rivenditore Rotel o il servizio di assistenza autorizzato.

NOTA: Alcune versioni sono previste per la vendita in più di un Paese e pertanto vengono forniti cavi di alimentazione diversi. Utilizzare solo quello adatto alle prese elettriche in uso nel vostro Paese.

L'A11 non assorbe eccessive quantità di corrente dalla rete elettrica. Tuttavia, deve essere collegato direttamente a una presa a parete polarizzata utilizzando il cavo fornito o un altro cavo compatibile come raccomandato dal rivenditore autorizzato Rotel. Non utilizzare un cavo di prolunga. In alternativa può essere impiegata una presa multipla (comunemente chiamata "ciabatta") di buona qualità ed in grado di sopportare le correnti richieste da tutti gli apparecchi collegati.

Se si prevede di non utilizzare l'apparecchio per un certo periodo di tempo (ad esempio durante le vacanze), è buona precauzione scollegare dalla presa elettrica il cavo di alimentazione dell'amplificatore e degli altri componenti dell'impianto.

Interruttore d'accensione 1 A ed indicatore 2

Premere il pulsante d'accensione 1 sul frontale per attivare l'amplificatore. L'indicatore 2 sopra di esso si illumina quando l'apparecchio è acceso. Ripremere il pulsante per spegnere l'amplificatore.

Quando l'interruttore di accensione dell'amplificatore si trova in posizione "On" (premuto) è possibile disattivarlo mettendolo in standby e riattivarlo tramite i tasti OFF ed ON A del telecomando. In standby l'indicatore di accensione 1 rimane acceso mentre il display si oscura.

Uscite segnali trigger 12 V 15

Vedi Figura 4

Alcuni componenti audio possono essere attivati quando ricevono una tensione ad un loro specifico ingresso. Le due uscite Trigger 12V sul retro dell'A11 forniscono questa tensione accendendo l'amplificatore. Collegare queste uscite ai corrispondenti ingressi degli altri componenti con un cavo a due poli terminato con connettori mini-jack mono da 3,5 mm. Spegndo l'amplificatore la tensione viene a mancare e contemporaneamente gli apparecchi collegati si disattivano.

Indicatore di protezione 2

L'A11 è dotato di protezioni sia termiche, sia contro sovracorrenti in uscita per salvaguardare l'amplificatore in condizioni di funzionamento estreme o di malfunzionamento. I circuiti di protezione sono indipendenti da quelli audio e pertanto non influiscono sulle prestazioni sonore. Le protezioni controllano la temperatura dei dispositivi finali ed eventualmente disattivano gli stadi di potenza quando il calore prodotto supera i limiti di sicurezza.

Difficilmente accadrà che questi circuiti si attivino, tuttavia in caso di problemi l'amplificatore cesserà di funzionare e sul display comparirà "AMP PROTECTION" per segnalare l'avvenuto intervento delle protezioni. L'indicatore diventa rosso.

Qualora ciò si verificasse, spegnere l'apparecchio ed attendere il suo completo raffreddamento (parecchi minuti), cercando nel contempo di identificare e correggere le cause che hanno provocato l'intervento delle protezioni. Riaccendendo l'amplificatore i circuiti di protezione si resettano e l'indicatore luminoso diventa blu.

Nella maggior parte dei casi le protezioni si attivano in presenza di un cortocircuito alle uscite o ventilazione inadeguata. In casi più rari, intervengono quando l'impedenza dei diffusori assume valori molto bassi oppure altamente reattivi.

Se dovessero ripetutamente intervenire senza che si sia riusciti ad individuare e correggere il problema, contattare il rivenditore Rotel per assistenza.

Collegamento segnali d'ingresso

Vedi Figura 3

NOTA: Per prevenire rumori anche forti, potenzialmente in grado di danneggiare i diffusori, assicurarsi sempre che tutti gli apparecchi dell'impianto siano spenti prima di effettuare ogni tipo di collegamento.

Ingresso Phono 10 e collegamento massa (GND) 9

Collegare i cavi audio provenienti dai giradischi a queste prese prestando attenzione a non invertire i canali sinistro e destro. Se il giradischi è dotato di un terzo conduttore di massa, per minimizzare il ronzio collegare quest'ultimo al terminale GND a fianco delle prese di segnale.

Ingressi Linea 11 12 17

Gli ingressi denominati CD, TUNER ed AUX 1-2 dell'A11 sono tutti 'ingressi linea' con caratteristiche equivalenti. A queste prese possono quindi essere collegati non solo lettori cd o sintonizzatori, ma anche ogni altro tipo di dispositivo audio analogico con uscita ad alto livello o linea.

Eseguendo i collegamenti dei segnali provenienti dalle sorgenti è necessario rispettare la distinzione tra i canali sinistro e destro. A questo scopo le prese sul retro dell'amplificatore sono identificate da colori diversi: bianco per il canale sinistro (left) e rosso per quello destro (right). Utilizzare unicamente cavi schermati audio di buona qualità. Il rivenditore Rotel potrà consigliare i cavi più adatti alle caratteristiche dell'impianto.

Uscita preamplificatore 18

L'amplificatore è dotato di una coppia di uscite preamplificatore denominate PRE OUT alle quali è sempre presente il segnale proveniente dalla sorgente selezionata. Tipicamente tali uscite vengono impiegate per collegare un secondo amplificatore integrato o un finale di potenza per pilotare, ad esempio, una seconda coppia di diffusori situati in un altro ambiente.

NOTA: Ogni regolazione apportata a volume, bilanciamento ed ai controlli di tono modifica il segnale disponibile alle uscite preamplificatore.

Uscite diffusori 19 20

Vedi Figura 3

Selettore diffusori 4

L'A11 è dotato di due gruppi di morsetti marcati "SPEAKER A" 19 e "SPEAKER B" 20 per il collegamento di altrettante coppie di diffusori. I pulsanti SPEAKERS 4 sul pannello frontale o i corrispondenti tasti J sul telecomando consentono di scegliere quale coppia attivare.

Selezione dei diffusori

Se si prevede di collegare ed impiegare una sola coppia di diffusori alla volta, la loro impedenza nominale può essere di 4 ohm. Al contrario se si utilizzano contemporaneamente entrambe le coppie A e B, è necessario che la loro impedenza non sia inferiore a 8 ohm. Il dato nominale dei diffusori è un'indicazione di massima, in quanto l'impedenza non è costante a tutte le frequenze. Nella pratica solo pochissimi diffusori possono rappresentare un reale problema per questo amplificatore. In caso di dubbi, contattare il rivenditore Rotel.

Scelta del cavo diffusori

Per il collegamento tra amplificatore e diffusori utilizzare un cavo multifilare a due poli. La sezione e la sua qualità influiscono in maniera sensibile sul suono dell'impianto. Qualsiasi tipo di cavo può essere utilizzato, ma soprattutto in caso di distanze molto lunghe, è preferibile che la sezione sia elevata per evitare una riduzione della potenza effettivamente disponibile oppure di ottenere un suono povero in gamma bassa. Per le migliori prestazioni

esistono in commercio speciali cavi per diffusori di alta qualità che il rivenditore Rotel potrà consigliare in base alle caratteristiche dell'impianto.

Polarità e fase

La polarità dei collegamenti (corretto orientamento dei conduttori positivo e negativo) deve essere sempre rispettata e risultare per tutti i diffusori uguale affinché si trovino in fase. Se per errore si inverte il collegamento positivo e negativo anche di uno solo di essi, la gamma bassa risulterà poco incisiva e l'immagine compromessa. Per agevolare l'identificazione dei poli, nei cavi per diffusori i conduttori normalmente presentano un colore differente, dei segni stampati su uno di essi oppure un forma dell'isolante esterno leggermente diversa. Identificare i conduttori positivo e negativo ed assicurarsi di collegare ogni diffusore rispettando la corretta polarità.

Collegamento diffusori

Prima di procedere coi collegamenti verso i diffusori accertarsi che tutti i componenti dell'impianto siano spenti. L'A11 possiede sul retro due gruppi di morsetti, contrassegnati da colore diverso a seconda della polarità, per altrettante coppie di diffusori. In Europa la legislazione vigente impedisce l'uso di morsetti capaci di accettare spinotti a banana, pertanto sugli apparecchi previsti per questi mercati, sono disponibili solo morsetti in grado di accogliere terminali a forcella o direttamente cavo spellato.

Stendere il cavo della lunghezza necessaria al collegamento di ciascuno dei diffusori verso l'amplificatore lasciando un certo margine idoneo a poter muovere liberamente i componenti dell'impianto per l'accesso alle connessioni posteriori.

Se si utilizzano terminali a forcella, applicarli ai cavi. Se si preferisce collegare direttamente i cavi, separarli e quindi spellarne le estremità per esporre il conduttore. Prestare molta attenzione a non tagliare anche il conduttore quando si incide la guaina. Svitare (in senso antiorario) i collari a vite dei morsetti. Posizionare la forcella a contatto della parte metallica del morsetto, il cavo spellato, invece, nel foro centrale. Avvitare il collare in senso orario per bloccare saldamente la forcella o il cavo.

NOTA: Assicurarsi che spezzoni di filo libero non vadano a toccare il morsetto o il cavo adiacente.

Uscita cuffia 3

La presa dell'uscita cuffia accetta spinotti mini-jack stereo da 3,5 mm. Inserendo lo spinotto non si disattivano i diffusori. Per fare questo agire sulla manopola "Speaker" portandola in posizione "Off". Per disattivare i diffusori premere il pulsante SPEAKERS 4 sul pannello frontale ed i corrispondenti tasti 1 sul telecomando.

NOTA: Poiché l'efficienza di diffusori e cuffie può essere molto diversa, ridurre sempre il volume ruotando la manopola in senso antiorario prima di collegare o scollegare le cuffie.

Display 5

Il display al centro del pannello frontale fornisce informazioni sull'ingresso selezionato, sul livello del volume e sulle regolazioni dei controlli di tono. Il display consente di accedere alle opzioni di impostazione e menu di configurazione dell'amplificatore.

Connessione Bluetooth aptX 13

L'antenna Bluetooth 13 sul pannello posteriore consente al preamplificatore di ricevere file audio inviati in streaming da dispositivi portatili come, ad esempio, uno smartphone, compresse, computer. Attivare la trasmissione Bluetooth sul dispositivo che si intende connettere, attendere la rilevazione dei segnali, quindi selezionare "Rotel Bluetooth". La connessione è di norma automatica, ma nel caso venisse richiesta una password, digitare "0000" sul dispositivo. L'A11 è predisposto sia per il tradizionale standard Bluetooth, sia per il Bluetooth aptX.

Controlli audio

Volume 6 E

La manopola del volume determina il livello d'ascolto. Ruotandola verso destra il livello aumenta, verso sinistra diminuisce. Da telecomando il volume si regola agendo sui tasti VOLUME + e - per, rispettivamente, aumentare o diminuire il livello. Per azzerare completamente il volume premere il tasto MUTE F.

Bilanciamento 6 B

Tramite il bilanciamento è possibile ritoccare l'emissione dei canali sinistro e destro. In condizioni normali dovrebbe essere lasciato su "0" (impostazione di fabbrica), tuttavia in caso di lievi differenze tra i canali intervenire premendo il tasto MENU 6 sul pannello frontale fino a far apparire il menù BALANCE e successivamente i tasti a fianco - e + per modificare il bilanciamento. Il campo di regolazione spazia da L15 a R15.

NOTA: Questo regolazio hanno effetto permanente: viene infatti memorizzate spegnendo l'amplificatore.

Per effettuare variazioni temporanee (non memorizzate spegnendo il preamplificatore) premere il tasto BAL B sul telecomando per visualizzare BALANCE e quindi premere i tasti con le frecce ▲, ▼ o ◀, ▶ C per la regolazione. Al termine ripremere il tasto BAL al centro per uscire dal menù.

Tasti selezione ingressi 7 1

Per la selezione dell'ingresso della sorgente che si desidera riprodurre premere il corrispondente tasto sul pannello frontale 7 oppure sul telecomando 1.

Controlli tone

A11 offre 4 diverse opzioni di controllo dei toni per fornire una vasta gamma di opzioni di ascolto. Le opzioni includono una modalità BYPASS che disabilita i controlli Bass e Treble per il percorso audio più diretto, la modalità ENBLED che consente le impostazioni Bass e Treble selezionabili dall'utente e le modalità ROTEL BOOST e ROTEL MAX che supportano configurazioni ottimizzate per più ambienti e stili di ascolto.

L'opzione predefinita di fabbrica è impostata su BYPASS per fornire il suono più puro possibile. Le impostazioni del tono possono essere modificate utilizzando il telecomando IR o il pannello anteriore.

Per modificare temporaneamente il controllo del tono, premere il tasto BYPASS B sul telecomando per scorrere tra le 4 diverse modalità. Quando è selezionato Tone Enabled, le impostazioni Bass e Treble possono essere modificate utilizzando il telecomando premendo i pulsanti BASS o TREB B, quindi premendo i pulsanti freccia su / giù / sinistra / destra C sul

telecomando per regolare il valore. Le impostazioni BYPASS, ROTEL BOOST e ROTEL MAX non consentono di modificare le impostazioni Bass e Treble.

NOTA: Queste impostazioni sono temporanee e non vengono salvate dopo che A11 è spento o in modalità standby.

L'impostazione di Tone Control può essere salvata in modo permanente (anche dopo lo spegnimento) utilizzando il menu di configurazione del pannello frontale. Una descrizione delle modalità di tono e il processo di installazione sono elencati di seguito.

Tone Bypass

I controlli Bass e Treble Control non sono attivi per garantire il suono più puro possibile. Per selezionare questa opzione premere ripetutamente il tasto MENU [E] o IR SETUP [K] del pannello anteriore per passare al menu di impostazione del tono. Quindi premere i pulsanti - o + per selezionare la modalità BYPASS. Questa modalità è l'opzione predefinita di fabbrica.

Tone Enabled

Quando l'opzione Tone Enabled è selezionata, i livelli Bass e Treble possono essere modificati usando i pulsanti BASS [B] o TREB [B] sul telecomando IR e premendo i pulsanti Carrow su / giù / sinistra / destra per regolare il valore. Per selezionare questa opzione premere ripetutamente il tasto MENU [E] o IR SETUP [K] del telecomando sul pannello anteriore per passare al menu di impostazione del tono, quindi premere i pulsanti - o + per selezionare la modalità ABILITATA.

NOTA: Prestare particolare attenzione quando si attiva il controllo del tono. Ciò aumenta la potenza in uscita nella gamma dei bassi o degli acuti aumentando il carico sull'amplificatore e sugli altoparlanti.

Tone Rotel Boost

La modalità Rotel Boost è unica per Rotel e offre un'esperienza di ascolto personalizzata. Le prestazioni audio sono "potenziate" e offrono una miscela unica di caratteristiche tonali. Per selezionare questa opzione, premere ripetutamente il pulsante MENU [E] o IR SETUP [K] del telecomando sul pannello anteriore per passare al menu di impostazione tono, quindi premere i pulsanti - o + per selezionare la modalità ROTEL BOOST.

Tone Rotel Max

Rotel Max aumenta l'uscita a bassa frequenza per fornire più bassi. Questa funzione è ideale per la musica, gli ambienti di ascolto o gli altoparlanti che beneficiano di più bassi pur mantenendo i toni delle frequenze vocali e midrange. Per selezionare questa opzione, premere ripetutamente il tasto MENU [E] o IR SETUP [K] del telecomando sul pannello anteriore per passare al menu di impostazione del tono, quindi premere i pulsanti - o + per selezionare la modalità ROTEL MAX.

NOTA: Il menu di impostazione Tone Setting viene salvato in modo permanente anche dopo aver spento A11.

Controlli di tono bassi ed alti [E] [B]

Quando Tone Control è impostato su ENABLED, i livelli Bass e Treble possono essere configurati nel menu di configurazione. Queste impostazioni vengono salvate permanentemente anche dopo lo spegnimento o quando l'unità è in standby. Per impostare i livelli dei bassi o degli alti, premere ripetutamente il pulsante MENU [E] o IR SETUP [K] del pannello anteriore per passare al menu Bass o Treble Setting, quindi premere i pulsanti - o + per regolare il valore. I valori Bass e Treble vanno da -10 a +10.

NOTA: Le impostazioni Bass e Treble del menu di configurazione vengono salvate permanentemente anche dopo aver spento A11.

Per effettuare una variazione temporanea (non memorizzata spegnendo il preamplificatore) premere i tasti BASS o TREEBLE [B] sul telecomando e quindi i tasti con le frecce ▲, ▼ o ◀, ▶ [C] per la regolazione.

NOTA: Le modifiche Bass e Treble sono disponibili solo quando è selezionato Tone Enabled (vedere la sezione Tone Enabled).

Un sistema audio ad alte prestazioni correttamente configurato produce il suono più naturale con una regolazione minima o nulla dei controlli di tono. Usa questi controlli con parsimonia.

Controllo luminosità

Controllo luminosità display [E] [D]

Per modificare la luminosità del display, premere il tasto MENU [E] sul pannello frontale fino a visualizzare il menù DIMMER, quindi agire sui i tasti - e + a fianco per attenuare o incrementare la luminosità.

NOTA: Questo regolazio hanno effetto permanente: viene infatti memorizzate spegnendo l'amplificatore.

Per effettuare una variazione temporanea (non memorizzata spegnendo l'amplificatore) premere il tasto DIM [D] sul telecomando.

Controllo luminosità indicatore [E]

Per regolare la luminosità del l'indicatore di accensione e gli indicatori sopra il selettore dell'altoparlante premere il tasto MENU [E] sul pannello frontale fino a far apparire il menù LED DIMMER. Quindi premere i tasti a fianco - e + sul pannello frontale per attenuare o aumentare la luminosità.

NOTA: Questo regolazio hanno effetto permanente: viene infatti memorizzate spegnendo l'amplificatore.

Ingresso EXT REMOTE [14]





Questa presa mini-jack mono 3,5mm può ricevere codici di controllo da ricevitori a raggi infrarossi standard nel caso il segnale emesso dal telecomando non riesca a raggiungere il sensore posto sul frontale dell'apparecchio. Consultare il vostro rivenditore autorizzato Rotel per informazioni sui ricevitori esterni IR e sui cavi necessari per il collegamento.

Connettore RS232 [15]

L'A11 può essere gestito da un computer tramite la porta RS232 per integrare l'apparecchio in un sistema di automazione. La connessione tra la presa RS232 sul retro ed il computer richiede un cavo seriale con connettori DB-9 maschio-femmina.

Per ulteriori informazioni sui collegamenti, software e codici operativi per il controllo da computer dell'amplificatore, contattare il rivenditore Rotel.

Menù impostazioni

Questi menù consentono svariate regolazioni. Per accedervi, premere il tasto MENU  sul pannello frontale o il tasto  sul telecomando. Per modificare l'impostazione della voce selezionata utilizzare i tasti + o - sul frontale, oppure i tasti con le frecce ▲, ▼ o ◀, ▶  sul telecomando. Per passare da un menù all'altro, premere in successione il tasto MENU  sul frontale o il tasto  sul telecomando.

- **TONE BYPASS:** L'impostazione TONE può essere modificata in BYPASS, ENABLED, ROTEL BOOST, ROTEL MAX. (Per ulteriori informazioni, fare riferimento alla sezione Controllo tono.)

NOTA: Questo regolazio viene memorizzate in modo permanente anche dopo aver spento l'amplificatore.

- **BASS:** Il livello della gamma bassa può essere modificato richiamando il menù BASS. (Per maggiori informazioni si veda il paragrafo "Controlli di tono bassi ed alti".)

NOTA: Questo regolazio viene memorizzate in modo permanente anche dopo aver spento l'amplificatore.

- **TREBLE:** Il livello della gamma acuta può essere modificato richiamando il menù TREBLE. (Per maggiori informazioni si veda il paragrafo "Controlli di tono bassi ed alti".)

NOTA: Questo regolazio viene memorizzate in modo permanente anche dopo aver spento l'amplificatore.

- **BALANCE:** Modifica il bilanciamento tra i canali sinistro e destro (Per maggiori informazioni si veda il paragrafo "Bilanciamento").

NOTA: Questo regolazio viene memorizzate in modo permanente anche dopo aver spento l'amplificatore.

- **DIMMER:** Controlla la luminosità del display frontale su sette livelli.

NOTA: Questo regolazio viene memorizzate in modo permanente anche dopo aver spento l'amplificatore.

- **LED DIMMER:** Controlla la luminosità del l'indicatore di accensione e gli indicatori sopra il selettore dell'altoparlante.

NOTA: Questo regolazio viene memorizzate in modo permanente anche dopo aver spento l'amplificatore.

- **POWER ON MAX VOLUME:** Consente di predefinire il massimo livello di volume dell'amplificatore all'atto dell'accensione. L'impostazione predefinita è 45.

NOTA: La funzione Power On Max Volume non si applica agli ingressi configurati con un livello di volume fisso. (Si veda in proposito la voce seguente "Fixed Gain".)

- **OFF TIMER:** L'amplificatore A11 può essere configurato in modo da spegnersi automaticamente dopo un certo periodo di non utilizzo. Se entro un determinato intervallo di tempo definito dall'utente l'apparecchio non riceve alcun comando, esso si spegne ponendosi in STANDBY, salvo riattivarsi intervenendo per modificare il volume o selezionando un

diversa ingresso. L'impostazione predefinita prevede questa funzione 20 minuti (20 MINS).

Le impostazioni previste sono: 1 ORA, 2 ORE, 5 ORE, 20 MINUTI E 12 ORE.

- **SIGNAL SENSE:** Controlla la presenza di un segnale audio su un determinato ingresso. Quando tale ingresso viene selezionato per la riproduzione, l'A11 esamina il flusso di dati per verificare se è presente un segnale audio. Se non viene rilevato alcun segnale audio per 10 minuti, l'amplificatore si pone in modalità power, salvo riaccendersi automaticamente nel caso venga nuovamente individuato un segnale audio. Per disattivare questa funzione, selezionare l'opzione OFF (impostazione predefinita).

NOTA: Quando l'A11 viene posto in modalità standby tramite il telecomando, la funzione Signal Sense non si attiverà fino a quando l'apparecchio rileva che il segnale audio non è cessato per un periodo minimo di 10 minuti. Questo per impedire che l'amplificatore si riaccenda subito nel caso vi sia ancora un file audio in riproduzione.

NOTA: Quando la la funzione SIGNAL SENSE viene attivato, A11 consumerà energia supplementare in modalità power.

- **FIXED GAIN:** Configura un determinato livello di volume fisso per l'ingresso specificato. Per attivare la funzione premere i tasti LEFT o RIGHT sul frontale impostando così anche il valore fisso desiderato per gli ingressi AUX 1, AUX 2, o Bluetooth. Una volta attivata la funzione, selezionando l'ingresso per il quale è stato impostato un valore fisso, il volume si porta immediatamente a quel livello.

Le impostazioni previste sono: VARIABLE (livello fisso disattivato), FIXED MIN, FIXED da 1 a 95 e FIXED MAX.

- **AUX1 VOL:** VARIABLE (livello fisso disattivato) è l'impostazione predefinita.
- **AUX2 VOL:** VARIABLE (livello fisso disattivato) è l'impostazione predefinita.
- **BTOOTH VOL:** VARIABLE (funzione livello fisso disattivata) è l'impostazione predefinita.

NOTA: Sia la manopola del volume sul pannello frontale, sia i tasto di regolazione volume sul telecomando vengono disabilitati selezionando un ingresso per il quale è stato impostato un livello di guadagno fisso. Per disabilitare la funzione, riportare l'impostazione a "Variable".

- **S/W VERSION:** Visualizza la versione corrente del software dell'amplificatore.
- **FACTORY DEFAULT:** Tramite questo menù è possibile ripristinare le impostazioni di fabbrica dell'amplificatore. Premere il tasto + sul pannello frontale oppure il tasto ENT sul telecomando per accedere al menu di impostazione FACTORY DEFAULT. Premere il tasto + oppure il tasto ENT per effettuare il ripristino, o premere il tasto MENU per annullare.

NOTA: Eseguendo il ripristino tutte le opzioni precedentemente configurate verranno perse e l'amplificatore ritornerà alle impostazioni di fabbrica.

Risoluzione dei problemi

La maggior parte dei problemi nei sistemi audio è dovuta a collegamenti non corretti o regolazioni errate. Se si riscontrano problemi, isolare l'area interessata, verificare le impostazioni, quindi determinarne la causa ed apportare le necessarie correzioni. Qualora non si riuscisse a risolvere il problema, provare con i suggerimenti qui riportati.

L'indicatore di accensione non si illumina

L'indicatore che segnala l'accensione dovrebbe illuminarsi assieme al display ogni volta che l'apparecchio viene collegato alla rete elettrica ed acceso. Se non si illumina controllare la presa di alimentazione con un altro apparecchio elettrico, come ad esempio una lampada. Assicurarsi che la presa di alimentazione in uso non sia controllata da un interruttore disattivato.

Sostituzione del fusibile

Se un altro dispositivo elettrico collegato alla stessa presa di alimentazione funziona regolarmente mentre l'indicatore ed il display frontale non si illuminano dopo aver acceso l'amplificatore, con ogni probabilità si è interrotto il fusibile di protezione interno. In tale eventualità contattare il rivenditore Rotel per la sostituzione del fusibile.

Nessun suono

Controllare se l'apparecchio che fornisce segnale all'ingresso dell'amplificatore funziona correttamente. Assicurarsi che i collegamenti del segnale audio siano corretti. Verificare che effettivamente selezionato l'ingresso al quale viene fatto pervenire il segnale. Esaminare i collegamenti tra l'amplificatore ed i diffusori.

Formati audio riproducibili

Bluetooth aptX

Formato	Note
Qualsiasi formato supportato dal dispositivo che invia il segnale.	Alcune applicazioni di riproduzione concepite per trattare formati non originariamente supportati dal dispositivo che invia il segnale possono non funzionare.

Impossibile connettersi tramite Bluetooth

Se non è possibile connettere un dispositivo con funzionalità Bluetooth all'A11, cancellare le tracce del tentativo di connessione precedente sul dispositivo. Su quest'ultimo la possibilità di cancellare la connessione viene spesso indicata con "Ignora questo dispositivo". A questo punto è possibile riprovare a stabilire la connessione.

Caratteristiche tecniche

Potenza d'uscita continua (20 - 20.000 Hz, < 0,03%, 8 ohm)	50 watt per canale
Distorsione armonica totale (20-20.000 Hz, 8 ohm)	< 0,03%
Distorsione d'intermodulazione (60 Hz : 7 kHz, 4:1)	< 0,03%
Risposta in frequenza	
Ingresso Phono	20 Hz - 20k Hz, ± 0,5 dB
Ingressi Linea	10 Hz - 100k Hz, ± 0,5 dB
Fattore di smorzamento (20 - 20.000 Hz, 8 ohm)	140
Sensibilità ingresso / Impedenza	
Ingresso Phono (MM)	2,3 mV / 47k ohm
Ingressi Linea	180 mV / 47k ohm
Livello sovraccarico ingressi	
Ingresso Phono	50 mV
Ingressi Linea	4 V
Livello uscite preamplificate / Impedenza	1 V / 470 ohm
Controlli di tono Bassi / Alti	± 10 dB a 100 Hz / 10k Hz
Rapporto S/R (pesato "A" IHF)	
Ingresso Phono	85 dB
Ingressi Linea	100 dB

Sezione Generale

Alimentazione

USA:	120 Volt, 60 Hz
Europa:	230 Volt, 50 Hz

Assorbimento in standby

< 0,5 watt

Assorbimento alla potenza dichiarata

160 watt

BTU (4 ohm, alla 1/8th potenza)

479 BTU/h

Dimensioni (L x A x P)

430 x 93 x 345 mm

Altezza pannello frontale

80 mm

Peso (netto)

6,85 kg

Tutte le caratteristiche dichiarate sono esatte al momento della stampa. Rotel si riserva il diritto di apportare miglioramenti senza alcun preavviso.

Rotel e il logo Rotel HiFi sono marchi registrati della The Rotel Co. Ltd. Tokyo Japan.

Viktig säkerhetsinformation

OBS

RS232-porten på baksidan ska endast användas av auktoriserad personal.

WARNING! Försök aldrig att själv utföra service på apparaten. Anlita alltid en behörig servicetekniker för all service.

WARNING! För att undvika risk för elektriska stötar och brand, utsätt inte apparaten för vatten eller fukt. Ställ aldrig föremål som kan läcka eller droppa vatten, till exempel blomkrukor, i närheten av apparaten. Se till att inga föremål kommer in i apparaten. Om apparaten utsätts för fukt, väta eller om främmande föremål kommer in i den, dra omedelbart ut nätkabeln ur vägguttaget. Lämna sedan apparaten till en behörig servicetekniker för översyn och eventuell reparation.

Läs alla instruktioner innan du ansluter eller använder apparaten.

Behåll denna bruksanvisning.

Följ alla varningar och säkerhetsföreskrifter i bruksanvisningen och på själva apparaten.

Följ alltid alla användarinstruktioner.

Använd inte enheten nära vatten.

Använd bara en torr trasa eller dammsugaren när du rengör apparaten.

Ställ inte apparaten på en säng, soffa, matta eller någon liknande yta som kan blockera ventilationshålen. Om apparaten placeras i en bokhylla eller i ett skåp måste det finnas utrymme för god ventilation.

Placera inte apparaten nära element eller andra apparater som utvecklar värme.

Inte besegra säkerhetssyftet med den polariserade eller jordade kontakten. En polariserad kontakt har två blad med ena bredare än det andra. En jordad kontakt har två blad och ett tredje jordstift. Det breda bladet eller det tredje stiftet är till för din säkerhet. Om den medföljande kontakten inte passar i ditt uttag, kontakta en elektriker för utbyte av uttaget.

Placera inte strömkabeln så att den kan bli utsatt för överkan, extrem värme eller skadas på annat sätt. Var särskilt noga med att inte skada kabelns ändar.

Använd endast tillbehör som rekommenderats av tillverkaren.

Placera apparaten på en fast, plan yta som klarar dess vikt. Var försiktig när apparaten ska flyttas så att den inte välter.



Strömkabeln ska kopplas ur vägguttaget vid åskväder eller om apparaten inte ska användas under en längre tid.

Sluta omedelbart använda apparaten och lät behörig servicetekniker kontrollera den om: strömkabeln eller kontakten har skadats; främmande föremål eller vätska har kommit in i apparaten; apparaten har utsatts för regn; apparaten visar tecken på felaktig funktion; apparaten har tappats eller skadats på annat sätt.

Apparaten ska användas i icke tropiska klimat.

Se till att det alltid finns 10 cm fritt utrymme runt apparaten.

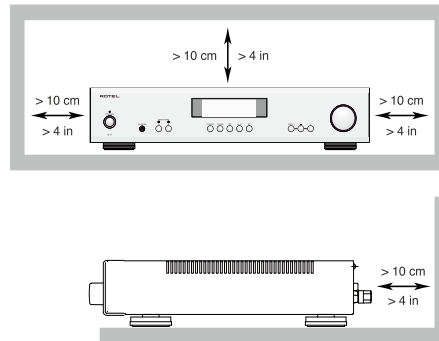

WARNING! Strömkabeln på baksidan fungerar som huvudströmbrytare. Apparaten måste placeras så att strömkabeln är åtkomlig.

Apparaten måste vara ansluten till ett vägguttag enligt markeringen på apparatens baksida (230V, 50Hz).

Anslut endast apparaten till vägguttaget med den medföljande strömkabeln eller en exakt motsvarighet. Modifiera inte den medföljande strömkabeln på något sätt. Använd inte någon förlängningskabel.

Strömkabeln och strömingången är en del av apparatens strömfunktion. För att göra apparaten helt strömlös måste kontakten dras ut ur vägguttaget och apparatens. Detta är det enda sättet att helt ta bort huvudström från apparatens.

Använd klass 2-kablar till högtalaranslutningen för att minimera risken för elektriska stötar och se till att installationen blir säker.

Batterierna i fjärrkontrollen får inte utsättas för värme, till exempel starkt solljus, eld eller andra värmekällor. Batterierna ska återvinnas eller kasseras enligt statliga och lokala riktlinjer.



APPLICABLE FOR USA, CANADA OR WHERE APPROVED FOR THE USAGE

CAUTION: TO PREVENT ELECTRIC SHOCK, MATCH WIDE BLADE OF PLUG TO WIDE SLOT, INSERT FULLY.

ATTENTION: POUR EVITER LES CHOCS ELECTRIQUES, INTRODUIRE LA LAME LA PLUS LARGE DE LA FICHE DANS LA BORNE CORRESPONDANTE DE LA PRISE ET POUSSER JUSQU'AU FOND.

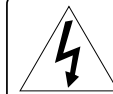

Denna symbol används för att varna för farlig elektrisk ström inuti apparaten som kan orsaka elektriska stötar.



Denna symbol används för att meddela att det finns viktiga instruktioner om användning och skötsel i denna bruksanvisning.



Rotels produkter är utformade för att följa de internationella direktiven RoHS (Restriction of Hazardous Substances) och WEEE (Waste Electrical and Electronic Equipment) som behandlar hur uttjänta elektriska och elektroniska produkter tas om hand. Symbolen med den överkorsade soptunnan innebär att produkterna måste återvinnas eller tas om hand enligt dessa direktiv.



Denna symbol betyder att apparaten är dubbelisolerad och inte behöver jordas.



Innehåll

Figur 1: Kontroller och anslutningar	3
Figur 2: Fjärrkontroll RR-AX1401	4
Figur 3: Signal- och högtalaranslutningar	5
Figur 4: 12 V-anslutning för styrsignal	6
Viktigt	8
Viktig säkerhetsinformation	57
Om Rotel	58
Introduktion	58
Att tänka på	59
Placering	59
Kablar	59
Fjärrkontroll RR-AX1401	59
Ändra fjärrkontrollens kod	59
Fjärrkontrollens batterier	59
Ström och strömfunktioner	59
Ström [2]	59
Strömbrytare 1 [A] och strömindikator [2]	59
12-volts styrsignaler [15]	59
Skyddsindikator [2]	60
Anslutningar för signaler	60
Skivspelare [10] och Jord (GND) [9]	60
Ljudingångar [11] [12] [17]	60
Förförstärkarutgång [16]	60
Högtalarutgångar [19] [20]	60
Högtalarväljare [4]	60
Val av högtalare	60
Val av högtalarkabel	60
Polaritet och fas	60
Anslutning av högtalare	60
Hörlursuttag [3]	61
Display [5]	61
APT-X Bluetooth-anslutning [13]	61
Ljudkontroller	61
Volymkontroll [6] [6]	61
Balanskontroll [6] [8]	61
Ingångsväljare [7] [1]	61
Tonkontroller	61
Tonkontroller förbikopplade	61
Tonkontroller aktiverade	61
Tonkontroll Rotel Boost	61
Tonkontroll Rotel Max	62
Bas och diskant [9] [8]	62
Ljusstyrkekontroller	62
Dämpa displayen [8] [D]	62
Dämpa indikatorerna [8]	62
EXT REM IN-ingång [14]	62
RS232-port [16]	62
Inställningar	62
Felsökning	63
Strömindikatorn (POWER) lyser inte	63
Säkring	63
Inget ljud hörs	63
Kompatibla ljudformat	63
Kan inte ansluta via Bluetooth	63
Specifikationer	64

Om Rotel

Vår historia började för mer än 50 år sedan. Under alla år sedan dess har våra produkter belönats med hundratals utmärkelser och roat hundratusentals människor som tar sin underhållning på allvar – precis som du!

Rotel grundades av en familj med ett passionerat intresse för musik. Detta ledde till en egen tillverkning av hifi-produkter med en kompromisslös kvalitet.

Genom alla år har denna passion för musik, som delas av hela Rotels personal, varit oförminskad och målet har alltid varit att tillverka prisvärda produkter för både audiofiler och musikälskare, vilken budget de än har.

Rotels ingenjörer arbetar i team och har ett nära samarbete. Tillsammans lyssnar de på och finlipar varje ny produkt tills den lever upp till deras höga krav. De får välja komponenter från hela världen för att göra produkterna så bra som möjligt. I apparaterna hittar du ofta allt från brittiska och tyska kondensatorer till japanska och amerikanska halvledare samt toroidaltransformatorer som tillverkas i Rotels egna fabriker.

Vi bryr oss om miljön. Eftersom allt mer elektronik tillverkas, och så småningom kasseras, är det särskilt viktigt att tillverkare gör vad de kan för att produkterna får så liten inverkan som möjligt på sophantering och vattenmiljö.

På Rotel är vi stolta över att kunna bidra. Vi har reducerat blyinnehållet i vår elektronik genom att använda ett speciellt ROHS-lödtenn och blyfria komponenter. Våra ingenjörer eftersträvar ständigt att förbättra effektiviteten utan att kompromissa med kvaliteten. I standby-läge drar Rotel-produkter minimalt med ström för att leva upp till globala krav på strömförbrukning.

Rotels fabriker drar sitt strå till stacken genom ständiga förbättringar av monteringsmetoder vilket ger en renare och grönare tillverkningsprocess.

Alla vi på Rotel är glada för att du köpt denna produkt. Vi är övertygade om att den kommer att ge dig många års njutning och glädje.

Introduktion

Tack för att du har köpt den integrerade stereoförstärkaren Rotel A11. I en musikanläggning av hög kvalitet kommer den att ge dig många års musikalisk njutning.

Den här förstärkaren är en förstärkare med många funktioner och höga prestanda. Den har utformats och optimerats för att kunna återge musikens hela dynamiska omfång och alla små nyanser. Enheten har en kraftfull strömförsörjning med en ringkärnetransformator som utvecklats av Rotel. Denna strömförsörjning har låg impedans och stora kraftresurser, vilket innebär att förstärkaren kan återge även krävande ljudsignaler med lätthet. Att utforma en förstärkare med en sådan konstruktion är kostsamt, men innebär att musiken låter bättre.

Kretskorten är försedda med SCT-teknik (Symmetrical Circuit Traces) som garanterar att musikens timing bibehålls och återskapas på ett korrekt sätt. Alla viktiga signalvägar i förstärkaren har kretsar som använder metallfilmsresistorer och polystyren- eller polypropylenkondensatorer. Hela konstruktionen är noggrant utformad för att återge musiken på ett så naturtroget sätt som möjligt.

Förstärkarens viktigaste funktioner är enkla och lättbegripliga. Om du är van vid stereoanläggningar så bör du inte ha några problem med att börja använda förstärkaren. Koppla bara in resten av anläggningen, så kan du börja njuta av musiken.

Att tänka på

WARNING: För att undvika skador på din anläggning, stäng av ALLA komponenter i anläggningen innan du kopplar in eller tar bort högtalare eller andra komponenter. Slå inte på anläggningen förrän du är säker på att alla anslutningar är gjorda på rätt sätt. Var särskilt noga med högtalarkablarna. Det får inte finnas några lösa ledare som kan komma i kontakt med andra kablar eller förstärkarens chassi.

Läs denna bruksanvisning noggrant. Den ger dig grundläggande instruktioner om hur du installerar och använder A11 i din anläggning, samt information om hur du får ett så bra ljud som möjligt. Om du har några frågor är du alltid välkommen att kontakta din Rotel-återförsäljare. Alla vi på Rotel uppskattar dina frågor och synpunkter.

Spara kartongen och allt packmaterial så så att du kan använda detta vid ett senare tillfälle. Att skicka eller flytta förstärkaren i en annan förpackning kan skada den allvarligt.

Fyll i och skicka in registreringsbeviset om det ingår ett sådant. Spara också ditt originalkvitto från köptillfället. Det är det bästa beviset för när du köpt apparaten, vilket kan vara viktigt om du behöver lämna in den för garantiservice.

Placering

Precis som alla elektriska komponenter som hanterar lågnivåsignaler påverkas den här enheten av sin omgivning. Undvik att ställa förstärkaren ovanpå andra komponenter. Dra inte heller signalkablar i närheten av nätkablar, eftersom sådana kan påverka ljudsignalen och orsaka störningar.

Enheten alstrar värme vid normal användning. Kylflänsarna och ventilationshålen är utformade för att leda bort värme. Täck inte över ventilationshålen. Se till att det finns 10 cm fritt utrymme runt om förstärkaren och att det finns god ventilation, så att den inte överhettas.

Tänk på förstärkarens vikt när du väljer placering. Se till att apparatens vikt kan bäras av hyllan eller bänken den ställs på. Vi rekommenderar att du placerar enheten i en möbel som är utformad för stereokomponenter. Sådana möbler är byggda för att minimera eller eliminera vibrationer som kan påverka ljudkvaliteten. Kontakta din Rotel-återförsäljare om du vill ha hjälp med installationen och med att välja hifi-möbel.

Kablar

Se till att nätkablar, högtalarkablar, digitalkablar och vanliga signalkablar inte ligger i närheten av varandra. Det minimerar risken för att signalkablarna påverkas av störningar eller förvrängningar från andra kablar. Om du använder avskärmade kablar av hög kvalitet så förhindrar du också att ljudkvaliteten störs från andra kablar. Om du har några frågor om vilka kablar du bör använda är du välkommen att kontakta din Rotel-återförsäljare.

Fjärrkontroll RR-AX1401

Vissa funktioner kan skötas med antingen kontrollerna på fronten eller på fjärrkontrollen RR-AX1400. I bruksanvisningen anger ett nummer i en ruta

att funktionen finns på förstärkaren och en bokstav i en cirkel att den finns på fjärrkontrollen.

Fjärrkontrollens batterier

Två AAA-batterier (ingår) måste installeras innan fjärrkontrollen kan användas. Ta bort locket på baksidan av RR-AX1401. Lägg i batterierna enligt märkningen under luckan. Kontrollera att fjärrkontrollen fungerar och sätt sedan tillbaka locket. När batterierna håller på att ta slut styr inte fjärrkontrollen A11 som den ska. Byt ut batterierna så fungerar allting igen.

Ström och strömfunktioner

Ström [21]

Den enhet är fabriksinställd för spänningen som gäller i det land där du köpte den (Europa 230 V/50 Hz och USA 120 V/60 Hz). Fabriksinställningen finns utmärkt med en dekal på apparatens baksida.

OBS! Om du flyttar din förstärkare till ett annat land går det att konfigurera om den så att den passar för ett annat elnät. Försök inte göra detta själv. Om du öppnar förstärkarenså riskerar du att få kraftiga stötar. Kontakta en behörig servicetekniker eller din Rotel-återförsäljare för mer information.

OBS! En del produkter säljs i fler än ett land. Därför kan det hända att det medföljer flera olika nätkablar. Använd den som passar i ditt land eller din region.

Enheten drar inte mycket ström från vägguttaget. Den ska dock anslutas direkt till ett polariserat vägguttag med den medföljande kabeln eller annan kompatibel kabel enligt rekommendation från din auktoriserade Rotel-återförsäljare. Använd inte någon förlängningskabel. Du kan använda en kraftig grendosa, men bara under förutsättning att den klarar att lämna den ström som förstärkaren (och övriga komponenter) behöver.

Om du kommer att vara bortrest en längre tid är det en lämplig försiktighetsåtgärd att dra ut strömkabeln till förstärkaren (och övriga komponenter i anläggningen) ur vägguttaget.

Strömbrytare [1] (A) och strömindikator [2]

Tryck på strömbrytaren på fronten [1] för att slå på enheten. Lysdioden ovanför [2] börjar då lysa, vilket talar om att enheten är påslagen. Tryck på strömbrytaren en gång till för att stänga av enheten.

När strömbrytaren är påslagen kan fjärrkontrollens ON- och OFF-knappar användas för att aktivera eller avaktivera A11. I standby-läge är LED-strömindikatorn tänd men displayen släckt.

12-volts styrsignaler [15]

[Se figur 4]

En del komponenter kan slås på och stängas av automatiskt genom att ta emot en 12-volts "trigger-signal". De två 12 V Trigger Output-utgångarna på baksidan av A11 tillhandahåller den signal som behövs. Anslut kompatibla komponenter till förstärkaren via en vanlig kabel med 3,5 mm minijack-kontakt. När enheten stängs av och försätts i standbyläge, så avbryts styrsignalen, vilket gör att de komponenter som styrs av den också stängs av.

Skyddsindikator Z

Förstärkaren har skyddskretsar som skyddar förstärkaren både mot höga temperaturer och överströmmar så att den inte tar skada om extrema eller felaktiga driftförhållanden skulle uppstå. Skyddskretsarna arbetar oberoende av ljudsignalen och har ingen inverkan på ljudprestanda. Istället övervakar skyddskretsarna temperaturen hos utgångsstegen och stänger ner förstärkaren om temperaturerna överskrider säkerhetsgränserna.

Du kommer troligtvis aldrig att råka ut för att den här skyddskretsen löser ut. Men om felaktiga driftförhållanden skulle uppstå kommer förstärkaren att sluta spela och visar "AMP PROTECTION" på fronten. LED-indikatorn på fronten kommer att bli röd.

Om det här händer ska du stänga av förstärkaren. Låt den svalna under några minuter och försök ta reda på vad det var som gjorde att skyddskretsen löstes ut, och försök rätta till problemet. När du sätter på förstärkaren igen kommer skyddskretsen att återställas automatiskt och LED-indikatorn kommer att bli blå.

I de flesta fall utlöses skyddskretsen på grund av fel såsom kortslutna högtalarkablar eller på grund av att ventilationen inte räcker till så att förstärkaren blir överhettad. I väldigt sällsynta fall kan skyddskretsen utlösas på grund av att högtalarna har väldigt högt reaktivt motstånd eller extremt låg impedans.

Om skyddskretsen utlöses gång på gång och du inte kan identifiera och rätta till felet ska du kontakta din auktoriserade Rotel-återförsäljare för att få hjälp med felsökning.

Anslutningar för insignaler

[Se Figur 3]

OBS! För att undvika kraftiga ljud som varken du eller dina högtalare kommer att uppskatta bör du se till att anläggningen är avstängd när du gör alla anslutningar.

Skivspelare 10 och Jord (GND) 9

Koppla in signalkabeln från skivspelaren till höger respektive vänster PHONO-ingång. Om skivspelaren har en jordkabel så fäster du denna i jordkontakten (GND) till vänster. Det förhindrar att ljudsignalen påverkas av brummande ljud och störningar.

Ljudingångar 11 12 17

CD-, TUNER- och AUX-ingångarna är ingångar för ljudet från signalkällor. Dessa används för att ansluta produkter som CD-spelare eller andra ljudenheter med analog ljudutgång.

Vänster och höger kanal är märkta LEFT respektive RIGHT och ska anslutas till motsvarande utgångar på signalkällorna. Kontakterna för vänster kanal är vita och höger kanal är röda. Du bör använda signalkablar av hög kvalitet när du ansluter signalkällor till förstärkaren. Om du har några frågor om vilka kablar du bör använda är du välkommen att kontakta din Rotel-återförsäljare.

Förförstärkarutgång 18

Förstärkaren har förförstärkarutgångar märkta PRE OUT. Signalen från den källa som spelas är tillgänglig från denna utgång. Denna utgång används oftast för att överföra en signal till en annan integrerad förstärkare eller ett slutsteg som driver ett annat par högtalare.

OBS! Ändringar som görs med volym-, balans- och tonkontrollerna påverkar signalen som skickas ut via PRE OUT-utgången.

Högtalarutgångar 19 20

[Se figur 3]

Högtalarväljare 4

Förstärkaren har två uppsättningar högtalarutgångar, märkta "SPEAKER A" 19 och "SPEAKER B" 20. Vilka utgångar som används bestäms av omkopplaren på fronten 4 (SPEAKERS) eller knapparna J på fjärrkontrollen.

Val av högtalare

Om bara ett par högtalare används kan de ha en så låg impedans som 4 ohm. Om två par används samtidigt (både A och B) måste alla högtalare ha en impedans på 8 ohm eller högre. Högtalarimpedanser är inte så exakta, och i praktiken klarar enheten de flesta högtalare. Om du har några frågor är du välkommen att kontakta din Rotel-återförsäljare.

Val av högtalarkabel

Använd en skärmd, tvåledad högtalarkabel för att ansluta dina högtalare till enheten. Högtalarkabelns storlek och kvalitet påverkar anläggningens ljudkvalitet. En standardkabel kan fungera, men kan också minska utsignalens styrka och dämpa basåtergivningen, särskilt i anläggningar med långa kablar. Rent allmänt fungerar grövre kablar bäst. För bäst resultat bör du skaffa högtalarkablar av hög kvalitet. Din Rotel-återförsäljare kan hjälpa dig att välja rätt kablar till din anläggning.

Polaritet och fas

När du ansluter högtalarkablarna måste du se till att polariteten blir rätt. Plus- och minusledarna måste sitta på rätt ställe på förstärkaren och på högtalarna. Om polariteten i någon anslutning av misstag blir omvänd, minskas basåtergivningen och stereoperspektivet försämras. Alla kablar är märkta så att du kan se vilken ledare som är vilken – det kan till exempel finnas en färgmarkering eller en fasad kant på den ena ledaren, eller så kan kabeln vara genomskinlig och ha olika färger på själva ledarna (kopparsilver). Var konsekvent när du ansluter kablarna och använd alltid samma markering för polaritet på högtalarna och på förstärkaren.

Anslutning av högtalare

Stäng av alla komponenter i anläggningen innan du ansluter högtalarna. Förstärkaren har färgkodade terminaler på baksidan. Högtalarterminalerna klarar avskalad kabel samt banan- eller spadkontakter (utom i EU, där banankontakter inte är tillåtna).

Dra kablar från förstärkaren till högtalarna. Se till att varje kabel är tillräckligt lång för att du ska kunna flytta komponenterna och komma åt anslutningarna på baksidan. Om du använder banankontakter fäster du dem på kablar och trycker sedan in dem i terminalskruvarna, som ska vara inskrivade helt och hållet (medsols).

Om du använder spadkontakter fäster du dem på ledarna. Om du använder avskalad kabel direkt i högtalarterminalerna så separerar du ledarna och skalar av isoleringen. Var noga med att du inte skalar av själva koppartrådarna. Skruva sedan upp terminalhylsan (motsols) och anslut spadkontakten runt terminalen eller trä den avskalade kabeln genom terminalen. Skruva sedan fast terminalhylsan ordentligt (medsols).

OBS! Se till att det inte finns några lösa kabeltrådar som kan komma i kontakt med intilliggande kablar.

Hörlursuttag 3

Med hjälp av hörlursuttaget kan du lyssna på musik när som helst utan att störa någon. Uttaget klarar hörlurar med 3,5-millimeters minijack-kontakt. När du kopplar in hörlurarna så stängs inte signalen till högtalarna av. Använda du knapparna på fronten 4 (SPEAKERS) eller knapparna 1 på fjärrkontrollen för att stänga av högtalarna.

OBS! Eftersom det kan vara stor skillnad på känsligheten mellan högtalare och hörlurar ska du alltid sänka volymen innan du ansluter eller kopplar ur hörlurar.

Display 5

Displayen på fronten visar vilken signalkälla som är vald, volymnivå och toninställningar. Displayen ger åtkomst till valmöjligheter i förstärkarens installations- och konfigurationsmeny.

APT_X Bluetooth-anlutning 13

Bluetooth-antennen 13 på baksidan av A11 används för att strömma musik trådlöst via Bluetooth från mobiltelefoner och andra enheter. Leta efter "Rotel Bluetooth" i den enhetens menyer och anslut sedan. Sammankopplingen sker oftast automatiskt men om du måste ange ett lösenord anger du "0000". A11 stöder både vanlig Bluetooth- och APT_X Bluetooth-strömning.

Ljudkontroller

Volymkontroll 6 7

Vrid volymkontrollen medsols för att höja volymen och motsols för att sänka den. På fjärrkontrollen använder du knapparna Volume + eller - för att höja eller sänka volymen. Tryck på knappen MUTE (tyst) 7 om du vill stänga av ljudet helt.

Balans 8 9

Balanskontrollen justerar balansen mellan vänster och höger ljudutgång. Som standard har denna inställningen "0", dvs. "mittposition". Om du vill justera balansen via frontpanelen trycker du på knappen MENU 9 för att bläddra till alternativet BALANCE med hjälp av displayen. Använd sedan knapparna - och + på frontpanelen för att ändra värdet åt vänster eller höger. Värdet kan ändras från L15 till R15.

OBS! Denna inställning är permanent, även om du stänger av förstärkaren.

Om du vill göra tillfälliga inställningar som inte sparas när du stänger av A11 använder du BAL-knappen 8 på fjärrkontrollen för att komma till BALANCE SETTING-menyn och trycker sedan på pilknapparna 9 för att ändra värdet.

Ingångsväljare 7 1

Använd knapparna på frontpanelen 7 eller fjärrkontrollen 1 för att välja den ljudkälla du vill lyssna på.

Tonkontroller

A11 har 4 olika tonkontrollfunktioner för att ge ett brett utbud av lyssningsalternativ. Alternativerna inkluderar ett BYPASS-läge som avaktiverar bas- och diskantkontrollerna för kortast möjliga signalväg, ENABLED-läget som tillåter användarvalbara bas- och diskantinställningar och ROTEL BOOST- och ROTEL MAX-lägen som stöder optimerade konfigurationer för flera lyssningsmiljöer och stilar.

Fabriksinställningen är inställd på BYPASS för att ge det renaste möjliga ljudet. Toninställningarna kan ändras med IR-fjärrkontrollen eller frontpanelen.

För att tillfälligt ändra tonkontrollen tryck på BYPASS 8-knappen på fjärrkontrollen för att köra igenom de fyra olika lägena. När Tone Enabled är vald kan bas- och diskantinställningarna ändras med fjärrkontrollen genom att trycka på BASS- eller TREB B-knapparna och sedan trycka på upp / ned / vänster / höger 9-pilknapparna på fjärrkontrollen för att justera värdet. BYPASS, ROTEL BOOST och ROTEL MAX-inställningarna tillåter inte ändringar i bas- och diskantinställningarna.

OBS! Dessa inställningar är tillfälliga och sparas inte efter att A11 stängts av eller satts i standby-läge.

Tonkontrollfunktionen kan sparas permanent (även efter avstängning) med hjälp av inställningsmenyn på frontpanelen. En beskrivning av tonlägen och inställningsprocessen listas nedan.

Tonkontroller förbikopplade

Bass- och diskantkontrollerna är inte aktiva för att säkerställa det renaste möjliga ljudet. För att välja detta alternativ, tryck på MENU 9 eller IR fjärrkontroll SETUP 10 knappen flera gånger för att växla till menyn Tone Setup. Tryck sedan på - eller + för att välja BYPASS-läget. Detta läge är fabriksinställt.

Tonkontroller aktiverade

När alternativet Tone Enabled är valt kan bas- och diskantnivåerna ändras med knapparna BASS eller TREB 8 på IR-fjärrkontrollen och trycka på pilknapparna upp / ned / vänster / höger 9 för att justera värdet. För att välja detta alternativ, tryck på MENU 9 eller IR fjärrkontroll SETUP 10 knappen flera gånger för att växla till menyn Tone Setup och tryck sedan på - eller + för att välja Aktiverat läge.

OBS! Var försiktig när du ställer in tonkontrollerna. Detta ökar effekten i bas- eller diskantområdet och ökar belastningen på förstärkaren och högtalarna.

Tonkontroll Rotel Boost

Rotel Boost-läget är unikt för Rotel och levererar en anpassad lyssningsupplevelse. Ljudprestandan är "förstärkt" och ger en unik blandning av tonegenskaper. För att välja det här alternativet, tryck på MENU 9 eller IR fjärrkontroll SETUP 10 knappen flera gånger för att växla till menyn Tone Setup och tryck sedan på - eller + för att välja ROTEL BOOST-läget.

Tonkontroll Rotel Max

Rotel Max höjer uteffekten i de lägre frekvenserna för att leverera mer bas. Den här funktionen är idealisk för musik, lyssningsmiljöer eller högtalare som gagnas av mer bas samtidigt som tonerna i vokal- och mellanfrekvensen bibehålls. För att välja detta alternativ, tryck på MENU [E] eller IR fjärrkontroll SETUP [K] knappen flera gånger för att växla till menyn Tone Setup och tryck sedan på - eller + för att välja ROTEL MAX-läget.

OBS! Inställningsmenyn Toninställning sparas permanent, inklusive efter att du har stängt av A11.

Bas och diskant [E] [B]

När tonkontrollen är inställd på aktiverad kan bas- och diskantnivåerna konfigureras i inställningsmenyn. Dessa inställningar sparas permanent, inklusive efter avstängning eller när enheten är i vänteläge. För att ställa in bas- eller diskantnivåerna trycker du på MENU [E] eller IR-fjärrkontroll SETUP [K]-knappen flera gånger för att växla till bas- eller diskantinställningsmenyn och tryck sedan på - eller + för att justera värdet. Bass- och diskantvärdena varierar från -10 till +10.

OBS! Inställningsmenyn Bas och Diskantinställningar sparas permanent, inklusive efter att du har stängt av A11.

Om du vill ändra tonkontrollerna tillfälligt trycker du på BASS- och TREBLE-knapparna [B] på fjärrkontrollen och ändrar sedan värdet med pil-knapparna [C].

OBS! Ändringar av bas och diskant är endast tillgängliga när tonkontroller är aktiverade (se avsnittet Tonkontroller aktiverade).

Ett korrekt installerat ljudsystem av hög kvalitet ger det mest naturliga ljudet med liten eller ingen justering av tonkontrollerna. Använd dessa kontroller sparsamt.

Ljusstyrkekontroller

Dämpa displayen [E] [D]

Om du vill ändra displayens ljusstyrka trycker du på MENU-knappen [E] på fronten och bläddrar fram till DIMMER Settings. Därefter använder du plus- och minus-knapparna för att justera värdet.

OBS! Denna inställning är permanent, även om du stänger av förstärkaren.

Ändra displayens ljusstyrka tillfälligt med DIM-knappen [D] på fjärrkontrollen.

Dämpa indikatorerna [E]

Om du vill ändra ljusstyrkan i strömindikatorn och indikatorerna ovanför högtalarväljaren på fronten trycker du på MENU-knappen [E] för att bläddra fram till menyn LED DIMMER. Därefter använder du knapparna - och + för att ändra ljusstyrkan.

OBS! Denna inställning är permanent, även om du stänger av förstärkaren.

EXT REM IN-ingång [14]

Denna 3,5-millimeters minijack-kontakt tar emot IR-kommandon från en infraröd mottagare. Funktionen kan vara praktisk om förstärkaren står i ett skåp eller på ett sådant sätt att IR-sensorn på fronten blockeras och inte kan nås av fjärrkontrollens signaler. Kontakta din auktoriserade Rotel-återförsäljare om du vill ha mer information om IR-mottagare eller kablar och kontakter som passar denna ingång.

RS232-port [16]

Rotel A11 kan styras via RS232 i automatiska installationssystem. RS232-ingången klarar vanliga raka DB-9-kablar (hane till hona).

Om du vill ha mer information om anslutning, programvara och styrkoder för datorstyrning av förstärkaren kontaktar du din auktoriserade Rotel-återförsäljare.

Inställningar

Du öppnar inställningsmenyn från fronten genom att trycka på MENU-knappen [E] på fronten eller knappen [K] på fjärrkontrollen. Tryck sedan på plus- och minus-knapparna på fronten eller på pil-knapparna [C] på fjärrkontrollen för att ändra värdet på valt alternativ. Stega genom undermenyerna med MENU-knappen [E] på fronten eller knappen [K] på fjärrkontrollen.

- TONKONTROLLER FÖRBIKOPPLADE: Toninställningarna kan ändras till FÖRBIKOPPLADE, AKTIVERADE, ROTEL BOOST, ROTEL MAX. (Mer information finns i avsnittet Tonkontroller.)

OBS! Denna inställning är permanent, även om du stänger av förstärkaren.

- BASS: Basnivån kan ändras till vald nivå. (Läs mer i avsnittet om Bas och Diskant.)

OBS! Denna inställning är permanent, även om du stänger av förstärkaren.

- TREBLE: Diskantnivån kan ändras till vald nivå. (Läs mer i avsnittet om Bas och Diskant.)

OBS! Denna inställning är permanent, även om du stänger av förstärkaren.

- BALANCE-menyn: Ändrar Left/Right-balansen. (Läs mer i avsnittet Balans.)

OBS! Denna inställning är permanent, även om du stänger av förstärkaren.

- DIMMER-menyn: Dämpar displayen.

OBS! Dessa inställningar är permanenta, även om du stänger av förstärkaren.

- LED DIMMER-menyn: Dimmar strömindikatorn och indikatorerna ovanför högtalarväljaren.

OBS! Dessa inställningar är permanenta, även om du stänger av förstärkaren.

- POWER ON MAX VOLUME: Här anger du vilken volyminställning förstärkaren ska ha när du sätter på den. 45 är standardvärde.

OBS! POWER ON MAX VOLUME-inställningen påverkar inte signalkällor som är konfigurerade med fast insignal.

- OFF TIMER: Förstärkaren kan ställas in så att den stängs av automatiskt om den inte används under en viss tid. Om inga inställningar ändras inom den valda tiden försätts förstärkaren automatiskt i standbyläge. Timern nollställs om volymen, insignal eller avspelning ändras. Standardinställningen är 20 MINS (20 minuter).

Giltiga inställningar: DISABLE, 20 MINS, 1 TIMME, 2 TIMMAR, 5 TIMMAR och 12 TIMMAR.

- SIGNAL SENSE: Kontrollerar om det kommer någon signal till den ingång som är konfigurerad för signalavkänning. När denna ingång är vald som aktiv lysningskälla känner A11 av den digitala dataströmmen för att avgöra om det kommer en ljudsignal. Om det inte kommer någon signal på 10 minuter försätts förstärkaren i signalavkännings-standbyläge. Om förstärkaren befinner sig i signalavkännings-standbyläget och det kommer en signal så slås den på automatiskt på igen. Välj OFF-alternativet (standardinställningen) för att stänga av den här funktionen.

OBS! När A11 försätts i standby-läge från fjärrkontrollen fungerar inte signalavkänningen förrän förstärkaren känner av att ljudet har upphört i mer än 10 minuter. Detta förhindrar att förstärkaren omedelbart slås på igen om det fortfarande kommer en musiksignal.

OBS! När SIGNAL SENSE-funktionen är aktiverad kommer A11 förbruka mer ström i signalavkännings-standbyläge.

- FIXED GAIN: Anger en fast volymnivå för en viss ingång. Aktivera denna funktion genom att ställa in en fast volym för ingångarna AUX 1, AUX 2 eller Bluetooth. När funktionen är aktiverad ställs volymen in automatiskt på detta värde när signalkällan väljs.

Giltiga inställningar: VARIABLE, FIXED 01-95, FIXED MAX.

- AUX1 VOL: Standardvärdet är VARIABLE (avstängd).
- AUX2 VOL: Standardvärdet är VARIABLE (avstängd).
- BTOOTH VOL: VARIABLE (avstängd) är standardvärdet.

OBS! Volymratten på fronten och VOLUME +/- knapparna på fjärrkontrollen fungerar inte när volymen är Fixed. Funktionen stängs av genom att ställa in Fixed Volume-värdet till "Variable".

- S/W VERSION: Visar vilken programvaruversion som är inläst i förstärkaren.
- FACTORY RESET: Här kan du återställa förstärkaren till det tillstånd den ursprungligen hade när den lämnade fabriken. Tryck på plus-knappen på fronten eller ENT-knappen på fjärrkontrollen för att gå in i inställningsmenyn FACTORY RESET, tryck på plus-knappen eller ENT-knappen igen för att bekräfta, eller tryck på MENU-knappen för att avbryta.

OBS! Alla inställningar raderas och återställs till sina fabriksinställningar.

Felsökning

De flesta problem som uppstår i en anläggning beror på felaktiga anslutningar eller inställningar. Om du stöter på problem försöker du lokalisera felet och kontrollerar dina inställningar. Försök hitta orsaken till felet och gör sedan de ändringar som behövs. Om du inte får något ljud ur enheten så kommer här ett par förslag på vad du kan göra:

Strömindikatorn (POWER) lyser inte

Denna lysdiod ska alltid lysa när enheten är ansluten till ett vägguttag och strömbrytaren trycks in. Om den inte lyser kan du prova om vägguttaget fungerar genom att koppla in någon annan elektrisk apparat, till exempel en lampa. Försäkra dig också om att uttaget inte styrs av en timer eller någon annan utrustning.

Säkring

Om en annan elektrisk apparat fungerar när den ansluts till vägguttaget, men POWER-lysdioden inte tänds när enheten ansluts och strömbrytaren trycks in, kan det bero på att förstärkarens inre säkring har löst ut. Om du misstänker att detta kan vara felet så kontaktar du din auktoriserade Rotel-återförsäljare och ber dem hjälpa dig att byta ut den.

Inget ljud hörs

Kontrollera signalkällan och försäkra dig om att den fungerar som den ska. Se till att kablarna från signalkällan till förstärkaren är anslutna på rätt sätt. Se till att ingångsväljaren står i rätt läge. Kontrollera också att högtalarkablarna är rätt anslutna.

Kompatibla ljudformat

APT-X USB Bluetooth

Format	Information
Alla format som stöds av signalkällan	Gäller eventuellt inte appar som är gjorda för att spela format som inte ursprungligen stöder signalkällan.

Kan inte ansluta via Bluetooth

Om det inte går att para ihop din Bluetooth-enhet med A11 raderar du minnet från den föregående anslutningen på din enhet. På enheten visas detta ofta som "Forget this device". Försök sedan göra anslutningen en gång till.

Specifikationer

Kontinuerlig effekt (20 – 20 000 Hz, 0,03%, 8 ohm)	50 watt per kanal
Total harmonisk förvrängning (THD) (20 – 20 000 Hz, 8 ohm)	< 0,03 %
Intermodulationsförvrängning (60 Hz :7 kHz, 4:1)	< 0,03 %
Frekvensomfång	
Phono-ingång	20–20 000 Hz (± 0,5 dB)
Linjeingång	10–100 000 Hz (± 0,5 dB)
Dämpfaktor (20 – 20 000 Hz, 8 ohm)	140
Ingångskänslighet/-impedans	
Phono-ingång	2,3 mV/47k ohm
Linjeingång	180 mV/47k ohm
Ingångsöverbelastning	
Phono-ingång	50 mV
Linjeingång	4 V
Utsignal/impedans, förstärkare	1 V/470 ohm
Bas/diskant, tonkontroller	± 10 dB vid 100 Hz/10k Hz
Signal/brus-förhållande (IHF A)	
Phono-ingång	85 dB
Linjeingång	100 dB

Allmänt

Strömförsörjning	
Europa	230 volt, 50 Hz
USA	120 volt, 60 Hz
Strömförbrukning, standby	< 0,5 watt

Strömförbrukning	160 watt
BTU (4 ohm, vid 1/8th effekt)	479 BTU/h
Mått (B x H x D)	430 x 93 x 345 mm
Fronthöjd	80 mm
Vikt (netto)	6,85 kg

Alla specifikationer är korrekta vid tryckningen.

Rotel reserverar sig rätten att göra framtida förbättringar utan föregående meddelanden.

Rotel och Rotels Hi-Fi-logotyp är registrerade varumärken som tillhör The Rotel Co, Ltd., Tokyo, Japan.

Важные инструкции по безопасности

Замечание

Подсоединение по шине RS232 должно выполняться только авторизованным персоналом.

ПРЕДОСТЕРЕЖЕНИЕ: Внутри нет частей, доступных для обслуживания пользователем. Обратитесь за обслуживанием только к квалифицированному ремонтному персоналу.

ПРЕДОСТЕРЕЖЕНИЕ: Для снижения опасности возгорания или удара электрическим током, не подвергайте данное изделие воздействию воды или влаги. Не подвергайте изделие воздействию капель или брызг. Не размещайте никаких предметов, заполненных жидкостями, таких как вазы, на устройстве. Не позволяйте посторонним предметам попадать внутрь корпуса. Если устройство подвергается воздействию влаги, или посторонний предмет попал внутрь корпуса, немедленно отсоедините сетевой шнур от стенной розетки. Отнесите устройство к квалифицированному специалисту для осмотра и необходимого ремонта.

Прочитайте все инструкции.

Сохраните это руководство.

Обращайте внимание на все предупреждения.

Следуйте всем инструкциям по эксплуатации.

Не используйте это устройство вблизи воды.

Очищайте корпус только при помощи сухой тряпки или пылесосом.

Не ставьте аппарат на кровать, диван, ковер или подобную мягкую поверхность, которая может загордиться вентиляционные отверстия. Если аппарат встраивается в шкаф или другой корпус, этот корпус должен вентилироваться для обеспечения охлаждения аппарата.

Держите аппарат подальше от радиаторов отопления, обогревателей, печей и любых других устройств, выделяющих тепло.

Поляризованный штекер имеет два ножевых контакта, один из которых шире другого. Заземляющий штекер имеет два ножевых контакта и третий заземляющий штырь. Они обеспечивают вашу безопасность. Не отказывайтесь от мер безопасности, предоставляемых заземляющим или поляризованным штекером. Если поставляемый штекер не подходит к вашей розетке, обратитесь к электрику для замены устаревшей розетки.

Не прокладывайте сетевой шнур там, где он может быть раздавлен, пережат, скручен, подвергнут воздействию тепла или поврежден каким-либо способом. Обращайте особое внимание на сетевой шнур вблизи штекера и там, где он входит в заднюю панель устройства.

Используйте только принадлежности, указанные производителем.

Используйте только тележку, поставку, стойку, кронштейн или полку достаточно сильным, чтобы выдержать этот изделия. Будьте осторожны при перемещении прибора на подставке или стойке во избежание ранения или повреждения изделия.

Сетевой шнур следует отсоединять от стенной розетки во время грозы или если прибор оставлен неиспользуемым длительное время.

Немедленно прекратите использование компонента и передайте на обследование и/или обслуживание квалифицированной ремонтной организацией если: сетевой шнур или штекер был поврежден; внутрь прибора уронили предметы или пролили жидкость; прибор побывал под дождем; прибор демонстрирует признаки ненормальной работы; прибор уронили или повредили любым другим способом.

Устройство следует использовать в не тропическом климате.

Оставьте не менее 10 см свободного пространства вокруг аппарата для обеспечения циркуляции воздуха.

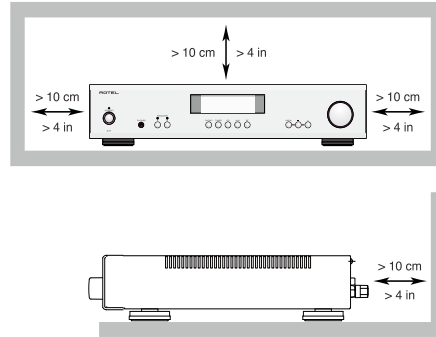

ПРЕДОСТЕРЕЖЕНИЕ: Сетевой разъем на задней панели предназначен для быстрого отсоединения устройства от электрической сети. Устройство должно обеспечивать свободный доступ к задней панели, чтобы сетевой кабель можно было быстро выдернуть.

Сетевое напряжение, к которому подсоединяется аппарат, должно соответствовать требованиям, указанным на задней панели аппарата. (США: 120 В, 60 Гц, ЕС 230 В, 50 Гц)

Подсоединяйте компонент к питающей розетке только при помощи сетевого шнура из комплекта поставки, или его точного эквивалента. Не переделывайте поставляемый шнур. Не используйте удлинитель питания.

Основной штекер сетевого шнура является отключаемым от аппарата. Для полного отключения изделия от питающей сети, основной штекер сетевого кабеля следует отсоединять от сетевой розетки переменного тока а также изделия. Это единственный способ, чтобы полностью удалить сетевое питание от изделия.

Используйте кабели с защитой Class 2 при подсоединении колонок к клеммам усилителя для обеспечения надежной изоляции и минимизации риска удара электричеством.

Батареи в пульте не следует подвергать чрезмерному нагреву солнечным светом, источниками огня и т.п. Батареи должны быть утилизированы или повторно в соответствии с государственными и местными нормативами.



ДЛЯ США, КАНАДЫ И ДРУГИХ СТРАН, ГДЕ УСТРОЙСТВО ОДОБРЕНО К ИСПОЛЬЗОВАНИЮ.

CAUTION: TO PREVENT ELECTRIC SHOCK, MATCH WIDE BLADE OF PLUG TO WIDE SLOT, INSERT FULLY.

ATTENTION: POUR ÉVITER LES CHOCES ÉLECTRIQUES, INTRODUIRE LA LAME LA PLUS LARGE DE LA FICHE DANS LA BORNE CORRESPONDANTE DE LA PRISE ET POUSSER JUSQU'AU FOND.

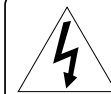

Изображение молнии в равнобедренном треугольнике предупреждает пользователя о наличии внутри корпуса изделия неизолированного напряжения, величина которого может создавать опасность поражения человека электрическим током.



Изображение восклицательного знака в равнобедренном треугольнике предупреждает пользователя о наличии в сопровождающей аппарат документации важных инструкций по эксплуатации и техническому обслуживанию.



Продукты Rotel спроектированы так, чтобы соответствовать требованиям международных директив по ограничению применения вредных веществ в электротехническом и электронном оборудовании (Restriction of Hazardous Substances - RoHS), также по обращению с отслужившим свой срок электротехническим и электронным оборудованием (Waste Electrical and Electronic Equipment - WEEE). Изображение перечеркнутого мусорного бачка на колесах означает также то, что эти продукты должны быть вторично использованы (рециклированы) или же обработаны в соответствии с упомянутыми выше директивами.



Этот символ означает, что устройство имеет двойную изоляцию. Заземление не требуется.



Содержание

Figure 1: Органы управления и разъемы	3
Figure 2: Пульт ДУ RR-AX1401	4
Figure 3: Вход предусилителя и подсоединение акустических систем	5
Figure 4: Подсоединение 12-В триггерного сигнала	6
Важные замечания	7
Важные инструкции по безопасности	65
О компании ROTEL	66
Первые шаги	66
Некоторые предосторожности	67
Размещение	67
Кабели	67
Пульт ДУ RR-AX1401	67
Второй набор ИК кодов для управления усилителем	67
Установка батарей в пульт	67
Питание усилителя	67
Разъем для сетевого шнура [21]	67
Выключатель питания [1] [A] и индикатор питания [2]	68
12-В триггерные выходы [19]	68
Индикатор защиты [2]	68
Подсоединение входных сигналов	68
Вход Phono проигрывателя грампластинок [10] и клемма заземления (GND) [9]	68
Входы линейного уровня [11] [12] [17]	68
Выход предусилителя [18]	68
Подсоединение акустических систем [19] [20]	68
Селектор комплектов акустических систем [4]	68
Выбор акустических систем	68
Выбор акустического кабеля	69
Полярность и фаза	69
Подсоединение акустических систем	69
Выход на наушники [3]	69
Дисплей [5]	69
Подсоединение к Bluetooth APTX [13]	69
Аудио регулировки	69
Регулятор громкости VOLUME [6] [E]	69
Регулятор баланса BALANCE [8] [8]	69
Селектор Входов [7] [1]	69
Регулировки тембра	69
Обход регулировок тембра - Tone Bypass	70
Активирование регулировок тембра - Tone Enabled	70
Режим Rotel Boost	70
Режим Rotel Max	70
Регуляторы тембра BASS и TREBLE [9] [8]	70
Регулировка яркости – Dimmer	70
Диммер дисплея [9] [D]	70
Диммер светодиодов [9]	70
Разъем EXT REM IN – вход электрического сигнала дистанционного управления [14]	70
Разъем RS232 [16]	71
Меню настроек	71
Обнаружение и устранение неисправностей	72
Не светится индикатор питания	72
Замена предохранителя	72
Нет звука	72
Воспроизводимые аудио форматы	72
Невозможно установить Bluetooth соединение	72
Технические характеристики	72

О компании ROTEL

История нашей компании началась более 50 лет назад. За прошедшие десятилетия мы получили сотни наград за наши продукты и сделали счастливыми сотни тысяч людей, которые относятся к своим развлечениям вполне серьезно – так же, как вы.

Компания Rotel была основана семейством, чья страсть к музыке породила стремление создавать hi-fi компоненты бескомпромиссного качества.

За многие годы эта страсть ничуть не ослабла, и по сей день общая цель – выпускать продукты исключительной ценности для аудиофилов и любителей музыки, независимо от их финансовых возможностей, разделяется всеми сотрудниками Rotel.

Инженеры Rotel работают как единая команда, прослушивая и тщательно доводя каждый новый продукт до такого уровня совершенства, когда он будет удовлетворять их строгим музыкальным стандартам. Им предоставлена свобода выбора комплектующих по всему миру, чтобы сделать аппарат как можно лучше. Вероятно, вы сможете найти в наших аппаратах отборные конденсаторы из Великобритании и Германии, полупроводники из Японии и США, однако тороидальные силовые трансформаторы мы изготавливаем на собственном заводе ROTEL.

Все мы заботимся об охране окружающей среды. По мере того, как все больше электронных устройств в мире выпускается, а после окончания срока службы выбрасывается, для производителя особенно важно при конструировании продуктов сделать все возможное, чтобы они наносили минимальный ущерб земле и источникам воды.

Мы в компании Rotel, гордимся своим вкладом в общее дело. Во-первых, мы сократили содержание свинца в своей электронике, за счет использования припоя, отвечающего требованиям ROHS. Наши инженеры постоянно стремятся улучшить к.п.д. блоков питания, без ущерба для качества звучания. Находясь в режиме ожидания standby продукты Rotel используют минимальное количество энергии, чтобы удовлетворить глобальным требованиям на потребление в режиме ожидания.

Фабрика Rotel также вносит свой вклад в улучшение охраны окружающей среды путем постоянного совершенствования производственных процессов, делая их все более чистыми и «зелеными».

Все мы, сотрудники компании ROTEL, благодарим Вас за покупку этого изделия. Мы уверены, что оно доставит вам много лет удовольствия.

Первые шаги

Благодарим Вас за покупку интегрированного стерео усилителя Rotel A11. В составе высококачественной музыкальной аудио системы он будет доставлять Вам удовольствие многие годы.

Этот усилитель – полнофункциональный компонент с отличными рабочими характеристиками. Все аспекты его конструкции оптимизированы для получения полного динамического диапазона и передачи тончайших нюансов музыки. Высокостабильный источник питания включает в себя фирменный тороидальный трансформатор Rotel, который обладает низким выходным сопротивлением и большим запасом по мощности, позволяющим усилителю воспроизводить самые сложные аудио сигналы. Стоимость изготовления данной конструкции выше, но она имеет преимущества с точки зрения музыки.

Дорожки печатных плат усилителя расположены симметрично. Это обеспечивает точное соблюдение временных параметров музыкального сигнала. В сигнальном тракте применены металлопленочные резисторы и полистироловые или полипропиленовые конденсаторы. Каждый элемент схемы подвергался тщательному рассмотрению, чтобы добиться максимально достоверного воспроизведения музыки.

Основные функции A11 просты в настройке и эксплуатации. Если Вы уже имели дело со стереосистемами, у Вас не возникнет вопросов. Просто подключите остальные компоненты и наслаждайтесь.

Некоторые предосторожности

ПРИМЕЧАНИЕ : Во избежание возможного повреждения компонентов системы, ВСЕ подсоединения и отсоединения производите при выключенном питании. Прежде чем включить питание, убедитесь, что соединения выполнены правильно и надежно. Особое внимание уделите колоночным проводам. Не должно оставаться "разломаченных" жил, которые могут замкнуться между собой или на корпус усилителя.

Пожалуйста, внимательно прочтите данное руководство. В нем приведена вся необходимая информация по включению A11 в вашу аудио систему и по получению от них оптимального качества звука. Если у вас возникнут вопросы, обратитесь к авторизованному дилеру Rotel. Кроме того, все мы, сотрудники Rotel, готовы ответить на Ваши вопросы и принять Ваши замечания.

Сохраните коробку и все остальные упаковочные материалы, чтобы в дальнейшем иметь возможность воспользоваться ими. Транспортировка усилителя вне заводской упаковки может вызвать серьезные повреждения усилителя.

Если в коробке есть регистрационная карточка владельца, заполните ее и вышлите нам. Сохраните чек о продаже. Она является наилучшей регистрацией даты приобретения, которая будет востребована в случае гарантийного обслуживания, если оно когда-либо понадобится.

Размещение

Как и все компоненты, обрабатывающие слабые электрические сигналы, этот усилитель подвержен влиянию окружающей среды и другого оборудования. Старайтесь не ставить усилитель на другие компоненты и не прокладывать сигнальные кабели рядом со шнурами питания. Это снизит вероятность помех.

Усилители выделяют тепло при нормальной работе. Не загораживайте радиаторы и вентиляционные отверстия. Вентиляционные отверстия на крышке должны быть открыты. Оставляйте не менее 10см свободного пространства вокруг корпуса. При установке в стойку или шкаф, убедитесь, что там существует необходимая вентиляция, чтобы избежать перегрева.

Помните о весе усилителя при выборе места для его размещения. Убедитесь, что полка или шкаф могут выдержать его вес. Мы рекомендуем устанавливать оборудование в мебель, специально сконструированную для аудио компонентов. Такая мебель спроектирована так, чтобы подавлять вибрации, отрицательно влияющие на качество звука. Пожалуйста, обращайтесь к вашему авторизованному дилеру Rotel за советами по мебели для аудио компонентов и правильной их установке.

Кабели

Шнуры питания, цифровые и аналоговые аудио кабели должны находиться как можно дальше друг от друга. В этом случае меньше шансов, что аналоговый сигнал будет загрязнен шумом и помехами от силовых и цифровых кабелей. С той же целью используйте только высококачественные экранированные кабели. Обратитесь к вашему авторизованному дилеру Rotel за советами по выбору самых лучших кабелей для использования в вашей аудио системе.

Пульт ДУ RR-AX1401

Некоторые операции управления можно выполнить как с прилагаемого пульта RR-AX1401, так и с передней панели. При описании таких операций в квадратных скобках указываются ссылочные номера органов управления на передней панели, а в кружочках – на пульте.

Установка батарей в пульт

Две батарейки типа AAA (прилагаются) нужно установить перед использованием пульта. Для их установки снимите крышку на задней стороне RR-AX1401. Установите батареи, в отсеке, как показано на рисунке. Проверьте работоспособность, а затем вставьте крышку на место. Когда батареи разряжены, пульт работает с A11 неустойчиво. Установка свежих батареек должна устранить эту проблему.

Питание усилителя

Разъем для сетевого шнура

Усилитель настроен на заводе в соответствии со стандартами электрической сети в Вашей стране (120 или 230 В переменного тока и 60 или 50 Гц). Конфигурация электропитания обозначена на задней панели аппарата.

ПРИМЕЧАНИЕ : Если Вы переедете в другую страну, можно приспособить усилитель к другому сетевому напряжению. Однако, не пытайтесь сделать это сами. Открывая корпус вы подвергаетесь опасности высокого напряжения. Обратитесь к квалифицированному мастеру или в сервисную службу Rotel.

ПРИМЕЧАНИЕ : Некоторые продукты предназначены для продажи более чем в одной стране и поэтому поставляются с несколькими сетевыми кабелями. Используйте только тот кабель, который подходит для вашего региона.

Ток, потребляемый усилителем от сети, не слишком велик. Однако его следует подключать непосредственно к розетке с поляризованной розеткой с помощью прилагаемого кабеля или другого совместимого кабеля, как рекомендовано вашим авторизованным дилером Rotel. Не пользуйтесь удлинителями. Можно использовать разветвитель питания высокой мощности, если он (и стенная розетка) способны выдержать суммарный ток потребления усилителя и других подключенных к нему устройств.

Если Вы надолго уезжаете из дома, например, на месяц, разумно будет вынуть вилки шнуров питания усилителя и других компонентов системы из розеток.

Выключатель питания 1 A и индикатор питания Z

Чтобы включить усилитель, нажмите кнопку POWER на передней панели. Загорится индикатор питания. Чтобы выключить усилитель, снова нажмите эту кнопку.

Когда выключатель питания на передней панели находится в положении "ON", можно включать и выключать A11 кнопками ON и OFF на пульте. В режиме Standby светодиод – индикатор питания остается горящим, но дисплей отключается – OFF.

12-В триггерные выходы 15

См. Рис. 4.

Некоторые аудио компоненты могут автоматически включаться при получении 12-вольтового "триггерного" сигнала. Каждый из двух выходов усилитель "12-V TRIGGER OUT" обеспечивает такой сигнал. Совместимые компоненты подсоединяются к этим выходам кабелями с 3,5-мм мини-штекером. Когда усилитель выключается, триггерный сигнал прерывается и подсоединенные компоненты выключаются.

Индикатор защиты Z

Усилитель оснащен схемами защиты от перегрева и перегрузки, которые предохраняют усилитель от повреждения в случае экстремальной или неправильной эксплуатации. Схемы защиты независимы от сигнального тракта и не влияют на качество звучания. Они следят за температурой выходных транзисторов и отключают усилитель, если она выходит за безопасные пределы.

Скорее всего, вам никогда не придется увидеть, как эти схемы сработают. Однако, как только возникнет аварийная ситуация, усилитель перестанет работать и на дисплее его передней панели загорится надпись "AMP PROTECTION". Светодиодный индикатор загорится красным цветом.

Если это произошло, выключите усилитель. Дайте ему остыть в течение нескольких минут и попробуйте устранить причину срабатывания защиты. Когда вы вновь включите усилитель, схема защиты вернется в исходное состояние и светодиод LED станет синим.

В большинстве случаев защита срабатывает из-за коротких замыканий в проводах или недостаточной вентиляции, приводящей к перегреву. Довольно редко срабатывание может произойти из-за крайне реактивного характера нагрузки или экстремально низкого импеданса колонок.

Если схема защиты срабатывает повторно, и вы не можете выявить и устранить неисправность, обращайтесь за помощью к вашему авторизованному дилеру Rotel.

Подсоединение входных сигналов

(см. рис. 3)

ПРИМЕЧАНИЕ : Во избежание громкого шума, неприятного для Вас и Ваших колонок, выключайте питание всей системы, прежде чем производить любые соединения.

Вход для проигрывателя грампластинок 10 и клемма заземления [GND] 9

Подсоедините кабель от проигрывателя к соответствующим гнездам PHONO (левому LEFT и правому RIGHT). Если у проигрывателя есть клемма заземления, подсоедините ее к клемме заземления усилителя. Это способствует уменьшению шума и помех.

Входы линейного уровня 11 12 17

Входы CD, TUNER, AUX называются входами «линейного уровня». Они предназначены для подсоединения аналоговых выходов CD-проигрывателей, Hi Fi или NICAM стерео видеомагнитофонов, тюнеров радио, плееров лазерных дисков и т.п. стерео оборудования, а также аналогового выхода CD-ROM привода.

Входы левого и правого каналов помечены и должны подсоединяться к соответствующим каналам компонента-источника. Гнездо левого канала белое, правого – красное. Для подсоединения используйте высококачественные кабели со штекерами RCA. Ваш авторизованный дилер ROTEL может помочь вам в выборе соответствующих кабелей для вашей системы.

Выход предусилителя 18

Усилитель оснащен выходами каскада предусиления PRE OUT. Этот выход предусилителя всегда присутствует сигнал источника, выбранного в данный момент для прослушивания селектором входов. Обычно этот выход PRE OUT подсоединяются к другому интегрированному усилителю или усилителю мощности, питающему колонки в другой комнате.

ПРИМЕЧАНИЕ : Регуляторы громкости, баланса и тембра влияют на сигнал, поступающий на выход предусилителя.

Выходы на акустические системы 19 20

(см. рис. 3)

Селектор комплектов акустических систем 4

Усилитель имеет выходы для подключения двух комплектов акустических систем, помеченные "SPEAKER A" 19 и "SPEAKER B" 20. Сигнал на эти выходы подается в соответствии с положением переключателя 4 на передней панели или кнопками 1 на пульте.

Выбор акустических систем

Если предполагается, что в любой момент времени будет работать только один комплект акустических систем, можно использовать акустические системы с импедансом 4 Ом. Если в какие-то моменты времени будут одновременно работать оба комплекта колонок, тогда все АС должны иметь импеданс не менее 8 Ом. Паспортные значения импеданса акустических систем, как правило, очень приблизительны. Тем не менее, на практике только очень немногие акустические системы могут представлять проблему для усилителя. Проконсультируйтесь с вашим авторизованным дилером Rotel, если у вас возникли вопросы.

Выбор колоночного кабеля

Для подсоединения акустических систем к усилителю используйте изолированный многожильный кабель с двумя проводниками. Размер и качество кабеля могут заметно влиять на звучание системы. Стандартный колоночный кабель подойдет, но его влияние может выразиться в снижении звукового выхода или ухудшении басовой характеристики, особенно при большой длине кабеля. Обычно чем толще провод, тем лучше звук. Для наилучшего результата используйте специальные высококачественные колоночные кабели. Обратитесь к вашему авторизованному дилеру Rotel за советами по выбору самых лучших кабелей для использования в вашей аудио системе.

Полярность и фаза

Полярность – подключение проводника к положительной или отрицательной клемме – на всех акустических систем и усилителе должна быть одинакова. Тогда сигнал на всех акустических системах будет иметь одинаковую фазу. Если полярность одного из соединений перепутана, то существенно снижается выход баса и портится стерео образ. Чтобы можно было отличить один проводник от другого, все колоночные кабели имеют маркировку: изоляция одного проводника может быть ребристой, полосатой и т.п. Также бывают кабели с прозрачной изоляцией и проводниками разного цвета (медный и посеребренный). Иногда на изоляцию наносится знак полярности. Установите, какой проводник будет положительным, а какой – отрицательным, и придерживайтесь этого правила при подсоединении всех акустических систем.

Подсоединение акустических систем

Сначала выключите питание всех компонентов системы. Клеммы на задней панели усилителя имеют цветную кодировку и допускают подсоединение зачищенных концов кабеля, наконечников “лопатка” и “двойной банан” (кроме стран ЕЭС, где использование разъемов «бананов» запрещено).

Проложите провода от усилителя к акустических систем. Оставьте некоторый запас длины, чтобы можно было повернуть компоненты для обеспечения доступа к клеммам. Если используются наконечники “двойной банан”, закрепите их на концах проводников и вставьте в отверстия клемм. Головки клемм должны быть закручены до упора (по часовой стрелке).

Если используются наконечники “лопатка”, закрепите их на концах проводников. Если используются зачищенные концы кабеля, разделите проводники и скрутите жилы. Старайтесь не перерезать жилы проводников. Отверните головки клемм (против часовой стрелки). Наденьте “лопатки” на штыри клемм или оберните концы провода вокруг штырей. Плотно закрутите головки клемм, чтобы обеспечить прочное соединение.

ПРИМЕЧАНИЕ : Убедитесь, что не осталось “разломаченных” жил, которые могут замкнуться между собой, на соседнюю клемму или на корпус.

Выход на наушники 5

Выход Phones позволяет подключить наушники для индивидуального прослушивания. К этому гнезду подсоединяются стандартные стереонаушники со штекером 1/8 дюйма. Если у наушников другой штекер, используйте переходник. Нажимайте кнопку 4 на передней панели или кнопками 1 на пульте для выключения акустических систем.

ПРИМЕЧАНИЕ : Поскольку чувствительность колонок и наушников может сильно отличаться, всегда перед подсоединением и отсоединением наушников уменьшайте громкость.

Дисплей 5

Дисплей на передней панели показывает выбранный источник, уровень громкости и установки тембра. Дисплей обеспечивает доступ к настройке и меню конфигурации вариантов усилителя.

Подсоединение к Bluetooth APTX 13

Антенна Bluetooth 13 на задней панели A11 предназначена для беспроводного стриминга по Bluetooth с вашего устройства (например, смартфона, блокнот, компьютер). На дисплее вашего устройства найдите в меню “Rotel Bluetooth” и соединитесь с ним. Обычно соединение происходит автоматически, но если вам предложат ввести пароль, введите “0000” на вашем устройстве. A11 поддерживает как обычный Bluetooth, так и потоковое аудио APTX Bluetooth.

Аудио регулировки

Регулятор громкости VOLUME 6 E

Чтобы повысить громкость, поверните регулятор по часовой стрелке, чтобы понизить – против часовой стрелки. На пульте пользуйтесь кнопками + для повышения громкости, или – для понижения. Нажимайте на кнопку MUTE F для отключения звука.

Регулятор баланса BALANCE 6 B

Регулятор Balance настраивает баланс левого и правого каналов. Заводское положение этого регулятора – среднее или “0”. Для изменения баланса с передней панели, нажмите кнопку MENU 9, чтобы переключить дисплей в режим настройки BALANCE. Затем нажимайте кнопки + или – на передней панели, чтобы изменить настройки LEFT или RIGHT. Значение баланса может меняться от L15 до R15.

ПРИМЕЧАНИЕ : Эта установка сохраняется даже после выключения питания A11.

Чтобы сделать временные изменения установок, которые не сохраняются после выключения, нажмите на пульте кнопку BAL 8 для входа в меню BALANCE SETTING, затем нажимайте кнопки со стрелками UP, DOWN, LEFT или RIGHT C для регулировки.

Селектор входов 7 1

На передней панели 7 или на пульте 1 и нажимайте соответствующие кнопки, чтобы выбрать источник для прослушивания.

Регулировки тембра

A11 оснащен 4 различными вариантами регулировки тембра для обеспечения широкого спектра возможностей прослушивания. В их числе режим BYPASS, который обходит регулировки Bass и Treble для самого прямого пути звука, режим ENABLED, который позволяет активировать выбираемые пользователем настройки Bass и Treble, а также режимы ROTEL BOOST и ROTEL MAX, поддерживающие оптимизированные настройки для нескольких сред и стилей прослушивания.

Заводская настройка по умолчанию установлена в BYPASS, чтобы обеспечить самый чистый звук. Регулировки тембра могут быть сделаны с помощью ИК-пульта или с передней панели.

Чтобы временно изменить Tone Control, нажмите кнопку BYPASS **(B)** на пульте для перебора 4 разных режимов. Когда выбрано Tone Enabled, настройки Bass и Treble можно изменить с помощью пульта дистанционного управления, нажав кнопки BASS или TREB **(B)**, а затем нажимая кнопки со стрелкой вверх / вниз / влево / вправо на пульте дистанционного управления, чтобы настроить значение. Режимы BYPASS, ROTEL BOOST и ROTEL MAX не позволяют изменять настройки Bass и Treble.

ПРИМЕЧАНИЕ : Эти настройки являются временными и не сохраняются после выключения A11 или перехода в режим ожидания.

Регулировки тембра можно сохранить постоянно (даже после выключения питания) с помощью меню настройки на передней панели. Ниже приводится описание режимов регулировки тембра и процесса настройки.

Обход регулировок тембра - Tone Bypass

В этом режиме регулировки Bass и Treble Control не активны, чтобы обеспечить самый чистый звук. Для выбора этой опции несколько раз нажмите кнопку MENU **(B)** или SETUP **(K)** на пульте, чтобы переключиться в меню регулировки тембра. Затем нажмите кнопки - или +, чтобы выбрать режим BYPASS. Этот режим является заводским значением по умолчанию.

Активирование регулировок тембра - Tone Enabled

Когда выбрана опция Tone Enabled, уровни Bass и Treble могут быть изменены с помощью кнопок BASS **(B)** или TREB **(B)** на пульте дистанционного управления и нажатия кнопок «вверх / вниз» / «влево / вправо» для настройки значения. Чтобы выбрать эту опцию, несколько раз нажмите кнопку MENU **(B)** или SETUP **(K)** на пульте, чтобы переключиться в меню настройки тембра, затем нажмите кнопки - или +, чтобы выбрать режим ENABLED.

ПРИМЕЧАНИЕ : Будьте особенно осторожны при повороте регуляторов тембра вверх. Это увеличивает выходную мощность в диапазоне низких или высоких частот, увеличивая нагрузку на усилитель и акустические системы.

Режим Rotel Boost

Режим Rotel Boost уникален для Rotel и обеспечивает индивидуальные настройки при прослушивании. В этом режиме качество звука повышается за счет уникального сочетания тембральных характеристик. Чтобы выбрать эту опцию, несколько раз нажмите кнопку MENU **(B)** или SETUP **(K)** на пульте, чтобы переключить режим в меню Tone Setup, затем нажмите кнопки - или +, чтобы выбрать режим ROTEL BOOST.

Режим Rotel Max

В режиме Rotel Max увеличивается доля низких частот для обеспечения большего количества басов. Этот режим идеально подходит для такой музыки, комнаты прослушивания или громкоговорителей, которые выигрывают от большей доли басов, сохраняя при этом тембр вокала и средние частоты. Для выбора этой опции несколько раз нажмите кнопку MENU **(B)** или SETUP **(K)** на пульте, чтобы переключиться в меню Tone Setup, затем нажмите кнопки - или +, чтобы выбрать режим ROTEL MAX.

ПРИМЕЧАНИЕ: Настройка Tone Setting в меню сохраняется постоянно, в том числе после выключения A11.

Регуляторы тембра BASS и TREBLE **(B)**

Когда Tone Control установлен в положение ENABLED, уровни Bass и Treble можно настроить в меню настройки. Эти настройки сохраняются постоянно, в том числе после выключения питания или перехода в режим ожидания. Чтобы задать уровни Bass или Treble, нажимайте кнопку MENU **(B)** или SETUP **(K)** на пульте несколько раз, чтобы переключиться в меню Bass или

Treble Setting, затем нажмите кнопки - или +, чтобы настроить значение. Значения Bass и Treble варьируются от -10 до +10.

ПРИМЕЧАНИЕ : Настройки Bass и Treble в меню сохраняются постоянно, в том числе после выключения A11.

Для временного изменения регулировок Bass или Treble нажмите на пульте кнопку Bass или Treble **(B)**, а затем нажимайте кнопки со стрелками UP, DOWN, LEFT или RIGHT **(C)**, чтобы отрегулировать значение.

ПРИМЕЧАНИЕ : Изменения Bass и Treble доступны только при выборе Tone Enabled (см. Раздел Tone Enabled).

Правильно настроенная высококачественная аудио система обеспечивает самый естественный звук с небольшой регулировкой тембра или без него. Используйте эти элементы управления осторожно.

Регулировка яркости – Dimmer

Диммер дисплея **(B)** **(D)**

Для того, чтобы изменить яркость свечения дисплея на передней панели, нажмите кнопку MENU **(B)**, чтобы перейти в подменю настройки DIMMER Settings. Затем нажимайте кнопки + или - на передней панели для настройки яркости дисплея.

ПРИМЕЧАНИЕ : Эта установка сохраняется даже после выключения питания A11.

Чтобы временно изменить яркость дисплея, нажимайте на пульте кнопку DIM **(D)**.

Диммер светодиодов **(B)**

Для изменения яркости индикатор питания а также индикаторы выше селектора акустических систем на передней панели, нажимайте кнопку MENU **(B)**, чтобы перейти в раздел LED DIMMER. Затем нажимайте кнопки - или + для изменения яркости.

ПРИМЕЧАНИЕ : Эта установка сохраняется даже после выключения питания A11.

Разъем EXT REM IN – вход электрического сигнала дистанционного управления **(14)**

На это 3,5 мм гнездо, помеченное EXT REM IN, можно подать по кабелю сигнал от стандартного ИК-сенсора сторонних производителей, установленного в удаленной зоне. Такой прием полезен, когда усилитель находится не в главной комнате прослушивания, а помещен в скрытую стойку вместе с другими компонентами домашней автоматике; либо усилитель находится в комнате прослушивания, но в шкафу для аппаратуры с темными стеклами – словом, если сигнал с пульта не может попасть прямо на встроенный сенсор усилителя. О выносных сенсорах и их правильном подсоединении проконсультируйтесь у авторизованного дилера Rotel.

Разъем RS232 16

Усилителями A11 можно управлять по последовательной шине RS232 для интеграции их в систему автоматизации. Разъем RS232 принимает стандартный кабель с вилкой DB-9 (Male-to-Female).

Для получения дополнительной информации по соединениям, программному обеспечению и кодам команд для усилителей A11, свяжитесь с вашим авторизованным дилером Rotel.

Меню настроек

В меню настроек можно зайти с передней панели, нажав на кнопку MENU M или на кнопку K на пульте. Можно изменять значение выбранного параметра, нажимая на кнопки +/- на передней панели или UP/DOWN/LEFT/RIGHT C на пульте. Все подменю можно перебирать, нажимая на кнопку MENU M на передней панели или K на пульте.

• TONE BYPASS: Настройка TONE может быть изменена на BYPASS, ENABLED, ROTEL BOOST, ROTEL MAX. (Для получения дополнительной информации см. Раздел Регулировки тембра.)

ПРИМЕЧАНИЕ: Эта установка сохраняется даже после выключения питания A11.

• BASS: Уровень басов BASS можно выставить в желаемое положение. (см. также раздел Bass and Treble.)

ПРИМЕЧАНИЕ: Эта установка сохраняется даже после выключения питания A11.

• TREBLE: Уровень TREBLE можно выставить в желаемое положение. (см. также раздел Bass и Treble.)

ПРИМЕЧАНИЕ: Эта установка сохраняется даже после выключения питания A11.

• BALANCE: Изменяет баланс левого/правого каналов. (см. раздел Balance – Регулятор баланса.)

ПРИМЕЧАНИЕ: Эта установка сохраняется даже после выключения питания A11.

• DIMMER: Понижение яркости дисплея.

ПРИМЕЧАНИЕ: Эти установки сохраняются даже после выключения питания A11.

• LED DIMMER: Изменяет яркость индикатор питания а также индикаторов над селектором акустических систем.

ПРИМЕЧАНИЕ: Эти установки сохраняются даже после выключения питания A11.

• POWER ON MAX VOL: Эта установка задает максимальную громкость при включении – ON. “45” – заводская установка по умолчанию.

ПРИМЕЧАНИЕ: Эта установка Power On Max Volume не применима к источникам, для которых задан фиксированный уровень Fixed Gain.

• OFF TIMER: A11 можно сконфигурировать так, чтобы он автоматически выключался, если не использовался в течение заданного периода времени. Если никаких изменений не было сделано усилителем в течение заданного периода времени, в режиме «Off Timer» таймер переведет его в режим STANDBY. Время отсчитываемое таймером Off Timer будет сброшено, если изменена громкость, выбран другой источник или включено воспроизведение. По умолчанию Off Timer находится в положении 20 MINS (20 минут).

Возможные задания для таймера: DISABLE, 20 MINS, 1 HOUR, 2 HOURS, 5 HOURS, 12 HOURS (часов).

• SIGNAL SENSE: Убедитесь в наличии сигнала на выбранном входе Signal Sense. Когда этот вход выбран в качестве активного, A11 следит за цифровым потоком на наличие звукового сигнала. Если звуковой сигнал не обнаружен в течение 10 минут, A11 перейдет в режим ожидания Signal Sense. Когда, находясь этом режиме, A11 обнаружит звуковой сигнал на входе Signal Sense, то он автоматически включится. Чтобы отключить эту функцию, выберите опцию OFF в меню factory default setting.

ПРИМЕЧАНИЕ: Когда A11 войдет в режим ожидания через пульт управления, функция Signal Sense не будет активна пока не пройдет 10 минут после остановки звука. Это предотвратит немедленного включения устройства если на входе присутствует звуковой сигнал.

ПРИМЕЧАНИЕ: Когда функция SIGNAL SENSE активирована, усилитель A11 будет дополнительно потреблять мощность. (в режиме Signal Sense Power).

• FIXED GAIN: Задает фиксированный уровень громкости Fixed Volume для определенного входа. Чтобы активировать эту функцию, выберите желаемый уровень фиксированной громкости для AUX 1, AUX 2 или Bluetooth входа. Если эта функция активирована и выбран вход с Fixed Volume, громкость – Volume сразу же будет выставлена на заданном уровне.

Возможные установки: VARIABLE, FIXED 1-95, FIXED MAX.

• AUX1 VOL: VARIABLE (отключен) заводская установка по умолчанию.

• AUX2 VOL: VARIABLE (отключен) заводская установка по умолчанию.

• BTOOTH VOL: VARIABLE (отключен) заводская установка по умолчанию.

ПРИМЕЧАНИЕ: Ручка Volume на передней панели и кнопки Volume +/- на пульте не будут работать, если включен режим Fixed. Для отключения этой функции установите параметр Fixed Volume в положение “Variable”.

• S/W VERSION: Показывает текущую версию ПО, загруженного в усилитель.

• FACTORY DEFAULT: Возвращает установки усилителя к исходному состоянию, когда он был выпущен из фабрики. Нажмите кнопку + на передней панели или кнопку ENT на пульте чтобы зайти в меню регулировок FACTORY DEFAULT. Нажмите кнопку + или кнопку ENT еще раз для подтверждения, или нажмите кнопку MENU для отмены.

ПРИМЕЧАНИЕ: При сбросе установок усилителя к исходному состоянию все ранее сконфигурированные опции будут стерты и заменятся фабричными значениями.

Обнаружение и устранение неполадок

Большинство неполадок в аудиосистемах происходит из-за неправильных соединений или неправильных установок органов управления. Если, несмотря на тщательную проверку соединений и установок, Вы не можете добиться звука от усилителя, просмотрите представленный ниже список.

Не светится индикатор питания

Когда кнопка питания усилителя нажата, и вилка его шнура питания вставлена в сетевую розетку, должен светиться индикатор питания и надписи на дисплее. Если они не светятся, проверьте наличие напряжения в сетевой розетке другим электроприбором, например, лампой. Убедитесь, что розетка не контролируется каким-либо выключателем, который в данный момент выключен.

Замена предохранителя

Если другой электроприбор, подключенный к той же розетке, работает, а усилитель – нет, возможно, перегорел внутренний плавкий предохранитель. В этом случае обратитесь в авторизованную сервисную службу Rotel для его замены.

Нет звука

Проверьте источник сигнала и убедитесь, что он работает нормально. Проверьте кабели, подсоединяющие вход усилителя к источнику сигнала; убедитесь, что селектор входов установлен в нужное положение. Проверьте также подсоединение усилителя к колонкам.

Воспроизводимые аудио форматы

APT-X Bluetooth

Формат	Примечания
Любой формат, поддерживаемый передающим устройством.	Может исключать приложения, предназначенные для воспроизведения форматов, которые исходно не поддерживаются передающим устройством.

Невозможно установить Bluetooth соединение

Если вы не можете установить сопряжение (pair) вашего Bluetooth совместимого устройства с A11, сотрите из памяти предыдущее соединение на вашем устройстве. На вашем устройстве часто эта операция называется "Forget this Device". После этого попробуйте установить соединение еще раз.

Технические характеристики

Номинальная выходная мощность, непр. (20 Гц – 20 кГц, < 0,03%, на 8 Ом)	50 Вт/канал
Общие гармонические искажения THD (20 Гц – 20 кГц, на 8 Ом)	< 0,03%
Интермодуляционные искажения (60 Гц : 7 кГц, 4:1)	< 0,03%
Диапазон частот	
Вход Phono	20 Гц – 20 кГц, ± 0,5 дБ
Линейные входы	10 Гц – 100 кГц, ± 0,5 дБ
Демпинг-фактор (20 Гц – 20 кГц, 8 Ом)	140
Выходная чувствительность/ импеданс	
Вход Phono	2,3 мВ/ 47 кОм
Линейный вход	180 мВ/ 47 кОм
Перегрузка по входу	
Вход Phono	50 мВ
Линейный вход	4 В
Уровень/импеданс выхода предусилителя	1 В/ 470 Ом
Регуляторы тембра Bass/Treble	± 10 дБ на 100 Гц/ 10 кГц
Отношение сигнал/шум (HF взвешенное по кривой "A")	
Вход Phono	85 дБ
Линейный вход	100 дБ

Общие

Требования к электропитанию	
США:	120 В, 60 Гц
ЕС:	230 В, 50 Гц
Потребление в режиме Standby	< 0,5 Вт
Потребляемая мощность	160 Вт
БТЕ (4 Ом, при 1/8 мощности)	479 БТЕ / ч
Габариты (Ш X В X Г)	430 x 93 x 345 мм
Высота передней панели	80 мм
Масса нетто	6,85 кг

Все технические характеристики соответствуют действительности на дату издания. Компания Rotel оставляет за собой право модернизировать изделия без предварительного уведомления.

Rotel и логотип Rotel HiFi – это зарегистрированные торговые марки Rotel Co., Ltd. Tokyo, Japan.

The Rotel Co. Ltd.

Tachikawa Bldg. 1F.,
2-11-4, Nakane, Meguro-ku,
Tokyo, 152-0031
Japan

Rotel of America

54 Concord Street
North Reading, MA 01864-2699
USA
Phone: +1 978-664-3820
Fax: +1 978-664-4109

Rotel Europe

Dale Road
Worthing, West Sussex BN11 2BH
England
Phone: + 44 (0)1903 221 763
Fax: +44 (0)1903 221 525

Rotel Deutschland

Vertrieb: B&W Group Germany GmbH
Kleine Heide 12
D-33790 Halle/Westf., Deutschland
Tel.: 05201 / 87170
Fax: 05201 / 73370
E-Mail: info@bwgroup.de

www.rotel.com

